



PORTES D'INTERIEUR

NOUVEAU. Portes en verre en design loft, portes avec placage en bois véritable, portes à ouverture inversée, huisserie Zeroline

HÖRMANN





4

Les bonnes raisons
de choisir les portes
d'intérieur Hörmann.



14

Motifs de porte.
Inspirations.



80

Design.
Équipement.
Accessoires.

Responsable depuis des générations

Forte d'une expérience de plus de 85 ans en tant que spécialiste en menuiserie, l'entreprise familiale Hörmann engage sa responsabilité envers les générations présentes et futures. C'est la raison pour laquelle la responsabilité écologique est si importante pour nous. A cet effet, nous élaborons des solutions innovantes pour des produits durables et une protection environnementale intelligente.





« UN NOM SE FORGE PAR LE TRAVAIL. »

August Hörmann

Répondant fièrement aux attentes du fondateur de la société, la marque Hörmann est synonyme d'une véritable qualité et compte parmi les leaders européens avec plus de 20 millions de portes et motorisations vendues. Grâce au vaste réseau de vente et de service, Hörmann se positionne comme votre partenaire international performant pour une menuiserie de qualité.



NOUS PENSONS ET AGISSONS DANS LE RESPECT DE

L'ENVIRONNEMENT. En tant qu'entreprise familiale, nous sommes conscients de notre responsabilité envers les générations futures et offrons tous les produits pour la construction résidentielle de série neutres en carbone. Dans le cadre de sa stratégie de développement durable, Hörmann poursuit l'objectif d'évitement et de réduction des émissions carbonées. Nous couvrons 100 % de nos besoins énergétiques avec de l'électricité verte provenant d'énergies renouvelables, dans tous les sites de production européens. Par de nombreuses autres mesures, nous réduisons en outre notre consommation et économisons chaque année plus de 75 000 tonnes de CO₂. Nous compensons les émissions carbonées restantes par la promotion de projets de protection de l'environnement certifiés en coopération avec ClimatePartner.



Vous trouverez de plus amples informations sur hoermann.com/sustainability



ClimatePartner
Produit certifié
climate-id.com/XNEBKC



CO₂
mesurer
réduire
contribuer

La qualité de marque « Made in Germany »



L'entreprise familiale Hörmann offre toutes les menuiseries importantes pour la construction et la rénovation d'une seule source. Ces dernières sont produites dans des usines spécialisées suivant les procédés de fabrication à la pointe de la technologie. En outre, nos collaborateurs travaillent énergiquement à la mise au point de nouveaux produits, à des améliorations de détails et développements constants. Il en résulte de nombreux brevets et avantages commerciaux décisifs.



LONGEVITE GARANTIE. Les portes sont développées et produites au sein même des usines Hörmann. Les tests de longévité menés en conditions réelles assurent des produits en série élaborés et caractérisés par la qualité Hörmann. Grâce à ces tests et à une assurance-qualité sans compromis, vous avez la certitude d'acquérir une porte d'intérieur durable, qui vous donnera entière satisfaction durant de longues années.

QUALITE DE MENUISERIE CONVAINCANTE.

Pour la fabrication de nos portes et de nos huisseries, nous utilisons exclusivement des dérivés de bois de grande qualité. Les raccords vissés assurent un ajustement optimal pour des huisseries d'une parfaite uniformité, tandis que les renforcements de cadre du panneau de porte et les robustes ferrures garantissent une stabilité et une résistance maximales. Le procédé de fabrication moderne créé par nos soins pour la surface Duradecor nous permet d'atteindre une qualité élevée en continu ainsi qu'une résistance aux chocs* de 48 % supérieure en moyenne aux surfaces CPL testées d'autres fabricants.



* A l'exception du Duradecor Ultramat

L'expression de la qualité dans la forme et le design

Tout est une affaire de style ! Si vous êtes à la recherche de portes d'intérieur s'intégrant harmonieusement à votre habitat, la surface haut de gamme Duradecor saura vous séduire avec ses couleurs brillantes, ses décors bois plus vrais que nature ou ses finitions structurées affirmées. Nous vous proposons également un large choix de surfaces en laque véritable et de placages en bois véritable, ou encore un film d'apprêt peignable vous permettant de réaliser vous-même la finition de vos portes d'intérieur. Difficile de faire plus personnalisé !

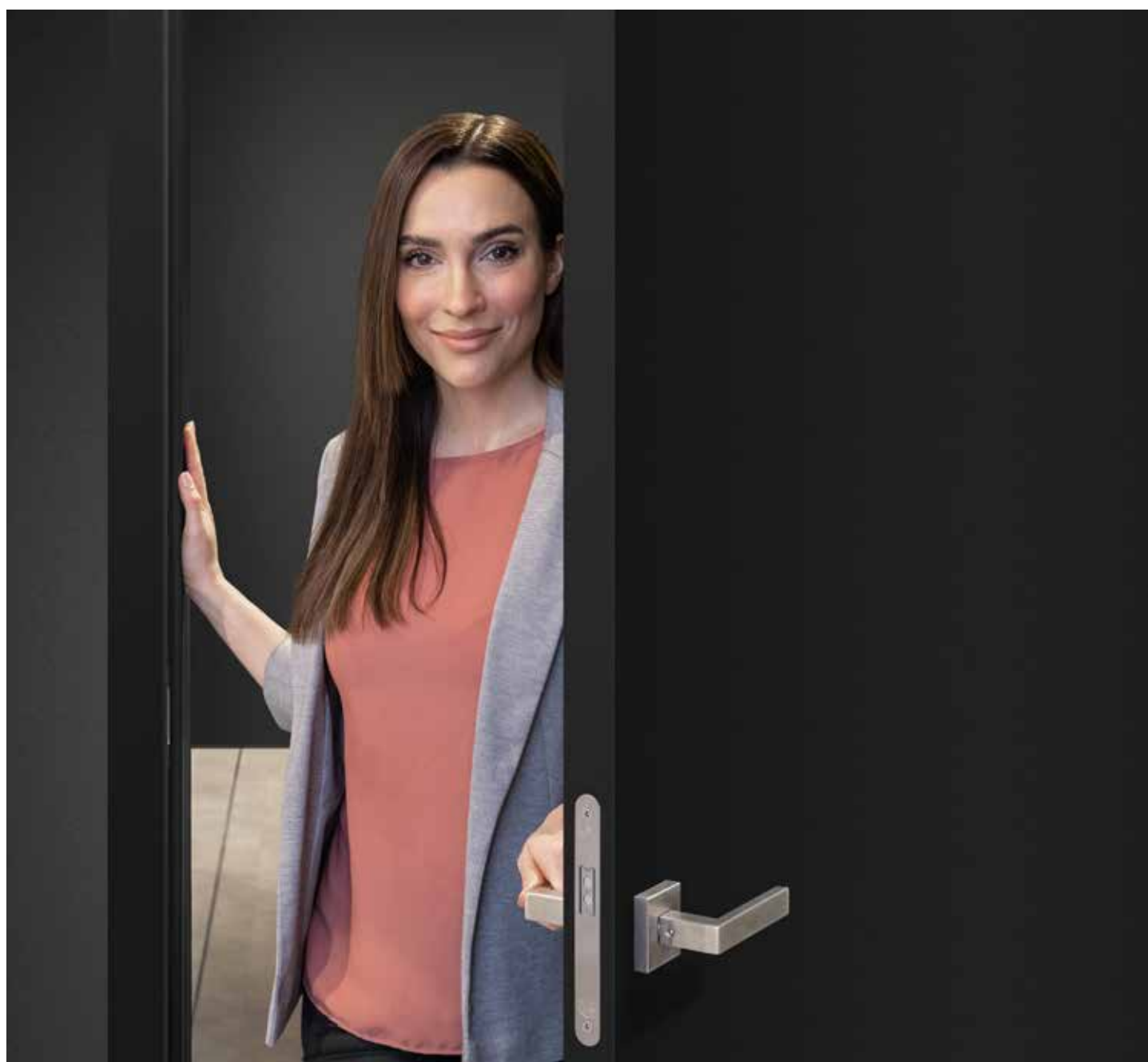



**Résistance
maximale
aux chocs**

RESISTANCE LONGUE DUREE. Avec une résistance aux chocs de 48 % supérieure en moyenne aux surfaces CPL d'autres fabricants, la surface haut de gamme Duradecor présente un net avantage. Elle est aussi particulièrement facile d'entretien, thermorésistante et presque aussi robuste qu'un plan de travail de cuisine.



**Aucune
empreinte
digitale**

ULTRAMAT. Des empreintes digitales sur les portes d'intérieur ? Pas avec Duragrain Ultramat ! En effet, cette surface allie une résistance élevée aux traces de doigts et autres salissures à un aspect mat satiné inégalé. Du point de vue esthétique et haptique, la surface Ultramat défie toute concurrence !



**Laquage
coloré brillant**

EFFET BRILLANT. La surface laquée de nos portes en bois confère raffinement et élégance. Le laquage multicouche uniforme du bloc-porte complet – huisseries et panneau de porte – permet d'obtenir une surface uniforme et des bords harmonieux sans raccord. L'effet coloré séduit par sa brillance et sa saturation.

Les détails qui font la différence !

Nos portes d'intérieur saurons vous convaincre jusque dans les moindres détails. Afin que vos portes d'intérieur Hörmann vous donnent entière satisfaction pendant des années, il existe des équipements astucieux tels que la protection latérale 4Protect ou notre nouveau joint opaque qui empêche la lumière de traverser la pièce voisine, pour un sommeil réparateur.





Protection
latérale 4Protect

BORDS ROBUSTES. La protection latérale 4Protect des portes à vantail affleurant et des portes avec recouvrement de feuillure à bords droits assure une résistance élevée aux chocs, à l'usure et aux rayures. De nombreuses portes à surface Duradecor sont ainsi à l'épreuve des agressions du quotidien.

COULEUR HOMOGENE. Toutes les portes à surface Duradecor blanche bénéficient d'un laquage spécial du bord à recouvrement de feuillure qui leur confère une apparence parfaitement uniforme. Pour les portes à bords droits, la protection latérale 4Protect opère en outre une parfaite transition au panneau de porte. Vous profitez ainsi d'une porte blanche uniforme, sans la classique démarcation des bords de portes traditionnelles.



JOINT BLANC OPAQUE. NOUVEAU. La qualité Hörmann vous convaincra par des détails bien pensés, comme le nouveau joint opaque, par exemple. Pour les portes à vantail affleurant, aucune lumière ne traverse afin d'éviter de gêner la pièce voisine. Ce joint est disponible en exclusivité chez Hörmann en tant qu'équipement optionnel pour un montage sur place.

Protection latérale 4Protect avec aspect uniforme pour les portes à vantail affleurant et les portes avec recouvrement de feuillure à bords droits

Le joint opaque en option empêche la lumière de traverser la pièce voisine.



Le cadre d'une longue durée de vie

Avec nos huisseries haut de gamme en bois et en acier, vous profitez d'un double avantage, puisque nos huisseries à l'aspect esthétique et élégant contribuent à un intérieur agréable, tout en étant d'une extrême longévité. Grâce à leur construction robuste et de grande qualité, elles sont à toute épreuve et restent faciles à entretenir année après année.





HUISSERIE EN BOIS DE QUALITE.

L'élégant rayon de courbure de 3 mm **1** vous séduira par sa forme rectangulaire moderne et sa finition de bord harmonieuse. Le profilé intérieur de 25 mm d'épaisseur **2** assure une stabilité élevée, tandis que la surface haut de gamme Duradecor **3** rend l'huissierie particulièrement résistante aux chocs et aux rayures.

→ Vous trouverez plus d'informations à partir de la page **82.**



ROBUSTE HUISSERIE EN ACIER VARIOFIX.

Toutes nos portes d'intérieur sont également disponibles avec l'huissierie en acier VarioFix qui bénéficie d'un revêtement à base de poudre. Les joints en angle sont soudés et poncés de manière plane, afin que les coupes d'onglet soient invisibles dans les coins. La construction robuste de l'huissierie supporte sans problème les collisions avec une voiture à roulettes ou un aspirateur. Grâce à sa galvanisation haut de gamme, l'huissierie est imperméable.

→ Vous trouverez plus d'informations à la page **101.**



HUISSERIE ZEROLINE MINIMALISTE.

NOUVEAU. L'huissierie Zeroline **4** séduit par ses lignes épurées grâce à sa construction minimaliste : le mur et le panneau de porte offrent une pose affleurante, la construction de l'huissierie reste presque invisible et les paumelles sont masquées. (ill. **5** Huissierie standard avec panneau de porte affleurant)



→ Vous trouverez plus d'informations à la page **102.**

Découvrez un nouvel art de vivre

Vous êtes à la recherche de portes d'intérieur de qualité au style moderne ou classique dotées de larges vitrages, de détails élégants ou dans un attrayant design loft ? Hörmann vous propose LA porte d'intérieur qui saura vous séduire et s'harmonisera parfaitement avec votre intérieur.





16 ProLine



38 DesignLine



52 ClassicLine



60 GlassLine



66 Portes de loft en acier



70 Portes coulissantes



76 Portes et huisseries spéciales



78 Accessoires









ProLine

ELEGANCE INTEMPORELLE. Le sentiment de bien-être est un critère essentiel pour votre habitat ? Avec les modèles de porte de la série ProLine, vous faites le bon choix. Le vantail de porte affleurant ou avec recouvrement de feuillure, combiné à la couleur ou au décor de votre choix, crée une atmosphère agréable, invitant à la détente. Découvrez toutes les possibilités aux pages suivantes.

Types de portes

-  Avec recouvrement de feuillure et bords arrondis
-  Avec recouvrement de feuillure et bords droits
-  Exécution affleurante

→ Vous trouverez plus d'informations sur les différents types de portes à la page [98](#).



Avec recouvrement de feuillure, à 1 vantail



Avec recouvrement de feuillure, à 2 vantaux



Avec recouvrement de feuillure, à 1 vantail avec vitrage DIN LA



Exécution affleurante, à 1 vantail avec vitrage LA 11



Exécution affleurante, à 1 vantail



Exécution affleurante, à 2 vantaux



Exécution affleurante, porte coulissante





Résistance maximale aux chocs



Protection latérale 4Protect

DURADecor LISSE. Extrêmement résistante aux chocs, la surface Duradecor constitue le choix idéal pour votre habitat. Dans une laque blanche raffinée, un gris moderne ou un décor en bois cosy : vous trouverez à coup sûr une porte d'intérieur qui répondra à vos attentes. Les portes à vantail affleurant et les portes avec recouvrement de feuillure à bords droits en surface Duradecor laque blanche, gris clair, gris poussière, surface structurée blanche ou frêne blanc sont équipées de série de la protection latérale 4Protect haut de gamme.

→ Vous trouverez plus d'informations au sujet de la surface Duradecor et de la protection latérale 4Protect à partir de la page 9.

COULEURS ET DECORS

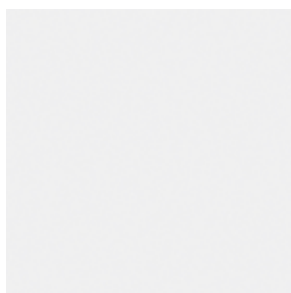

Laque blanche RAL 9016

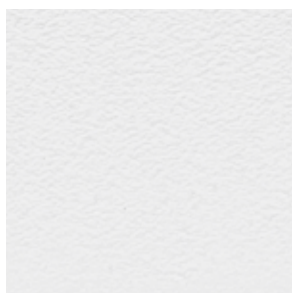

Surface structurée blanche

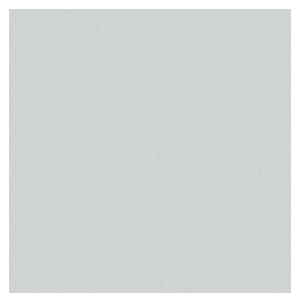

Gris clair RAL 7035

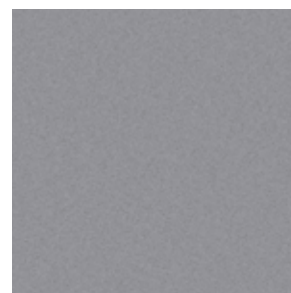

Gris poussière RAL 7037

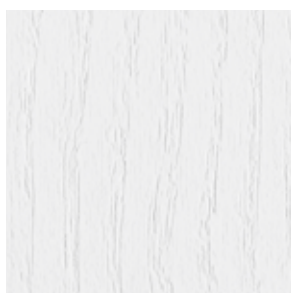

Frêne blanc



Hêtre français

Pour des raisons techniques d'imprimerie, les teintes et décors représentés n'ont pas de caractère contractuel. Toutes les couleurs RAL mentionnées sont comparables aux couleurs RAL respectives. **Demandez conseil à votre partenaire commercial Hörmann.**





Duradecor
Résistance maximale
aux chocs



**Protection
latérale 4Protect**

DURADecor STRUCTURE. Cette surface allie avec raffinement la sensation de bien-être du bois véritable à la facilité d'entretien. Une veinure en bois est structurée dans le panneau de porte et rend palpable la structure bois. Les portes à vantail affleurant et les portes avec recouvrement de feuillure à bords droits en surface Duradecor structuré blanc brossé sont équipées de série de la protection latérale 4Protect haut de gamme.

→ Vous trouverez plus d'informations au sujet de la surface Duradecor et de la protection latérale 4Protect à partir de la page 9.

DECORS



Chêne gris*



Chêne sauvage*



Blanc brossé*



Pin brossé



Chêne salé brossé



Mélèze clair aspect brossé*
.NOUVEAU



Mélèze foncé aspect brossé*
.NOUVEAU



Chêne Alpin* **.NOUVEAU**



Chêne rouge d'Amérique*
.NOUVEAU



Chêne naturel* **.NOUVEAU**

Pour des raisons techniques d'imprimerie, les décors représentés n'ont pas de caractère contractuel. **Demandez conseil à votre partenaire commercial Hörmann.**

* Egalement avec veinure verticale

A GAUCHE. Porte en bois à vantail affleurant ProLine, Duradecor chêne sauvage à veinure verticale, bord contrasté 4Protect en noir, béquilles Linea Planar black.edition





Résistance
maximale
aux chocs



Protection
latérale 4Protect



Aucune
empreinte
digitale

DURADÉCOR ULTRAMAT. Cette surface particulièrement raffinée séduira, aussi bien au regard qu'au toucher. Ultramat allie une résistance élevée aux traces de doigts et autres salissures à un aspect mat satiné inégalé.

→ Vous trouverez plus d'informations au sujet de la surface Duradecor et de la protection latérale 4Protect à partir de la page 9.

COULEURS

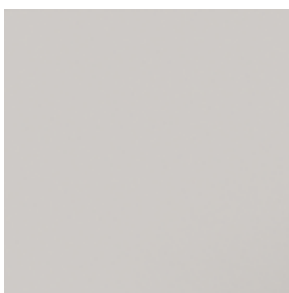

Blanc

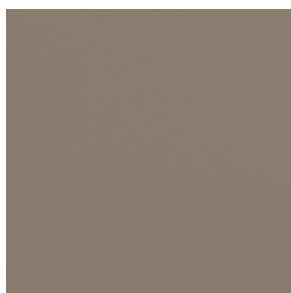

Taupe



Gris poussière

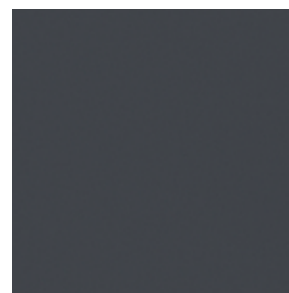

Gris anthracite

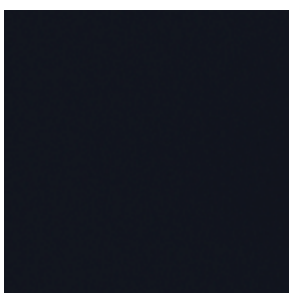

Noir **.NOUVEAU**

Pour des raisons techniques d'imprimerie, les teintes et décors représentés n'ont pas de caractère contractuel.
Demandez conseil à votre partenaire commercial Hörmann.





**Résistance
maximale
aux chocs**



**Protection
latérale 4Protect**



DURADÉCOR ARDOISE. Cette surface structurée est idéale pour un design intérieur à la fois moderne et chaleureux. Le contraste brillant / mat de cette structure à relief crée une ambiance naturelle. Cette variante est également disponible pour les portes en verre.

→ Vous trouverez plus d'informations au sujet de la surface Duradecor et de la protection latérale 4Protect à partir de la page 9.

COULEURS



Blanc



Taupe



Gris poussière



Anthracite

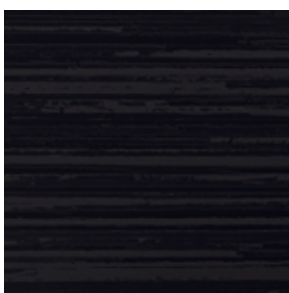

Noir **.NOUVEAU**

Pour des raisons techniques d'imprimerie, les teintes et décors représentés n'ont pas de caractère contractuel.
Demandez conseil à votre partenaire commercial Hörmann.



GlassLine Ardoise
Surface vitrée transparence (verre de sécurité trempé) avec motif d'impression numérique en noir, gris anthracite, gris poussière (ill.), Taupe ou blanc

A GAUCHE. Porte en bois à vantail affleurant ProLine, Ardoise gris poussière RAL 7037, béquilles Linea black.edition





Résistance
maximale
aux chocs



Protection
latérale 4Protect

DURADÉCOR LIN. Avec sa structure fine en relief, la surface Lin s'harmonise particulièrement bien avec les nuances de bois et convient à un style exigeant à la fois rustique et moderne. Robuste et facile d'entretien, la surface Lin est également proposée pour les portes en verre.

→ Vous trouverez plus d'informations au sujet de la surface Duradecor et de la protection latérale 4Protect à partir de la page 9.

COULEURS

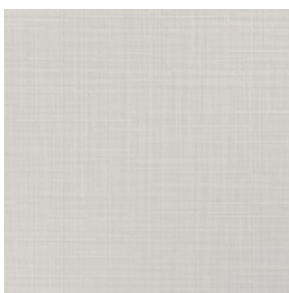

Blanc



Taupe



Gris poussière



Anthracite

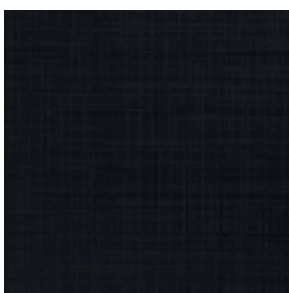

Noir **.NOUVEAU**

Pour des raisons techniques d'imprimerie, les teintes et décors représentés n'ont pas de caractère contractuel.
Demandez conseil à votre partenaire commercial Hörmann.



GlassLine Lin
Surface vitrée transparence
(verre de sécurité trempé) avec
motif d'impression numérique
en noir, gris anthracite (ill.),
gris poussière, Taupe ou blanc

A GAUCHE. Porte en bois avec recouvrement de feuillure ProLine,
Lin gris anthracite, béquilles Karee black.edition





**Laquage
coloré brillant**



RAL au choix

LAQUE VERITABLE. Les surfaces laquées avec effet coloré brillant rendent vos portes en bois exceptionnelles. Pour votre intérieur, vous pouvez obtenir votre porte d'intérieur Hörmann dans les couleurs RAL au choix. Le panneau de porte de même que l'hubriserie sont laqués de manière homogène et uniforme, y compris les bords pour une meilleure harmonie. Au final, votre porte vous donnera une nouvelle sensation de bien-être dans votre habitat.

COULEURS PREFERENTIELLES



Blanc trafic RAL 9016



Blanc pur RAL 9010



Gris clair RAL 7035

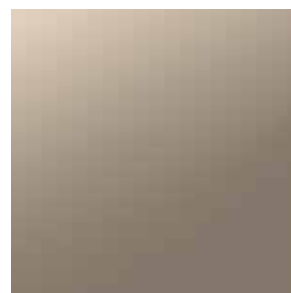

Taupe RAL 7048



Gris poussière RAL 7037



Gris anthracite RAL 7016



Noir foncé RAL 9005

Pour des raisons techniques d'imprimerie, les teintes représentées n'ont pas de caractère contractuel. Toutes les couleurs RAL mentionnées sont comparables aux couleurs RAL respectives. **Demandez conseil à votre partenaire commercial Hörmann.**





**Laquage
coloré brillant**

LAQUE VERITABLE MATE. Les portes en bois dotées d'une surface laquée mate sont la tendance actuelle en matière d'aménagement intérieur de qualité. C'est précisément dans cette optique que nous avons développé nos nouvelles couleurs préférentielles laquées mates. Elles subliment les intérieurs modernes tout en créant une atmosphère détendue. La surface parfaitement finie, laquée de manière uniforme et aux bords harmonieux, dégage une élégance sobre.

COULEURS

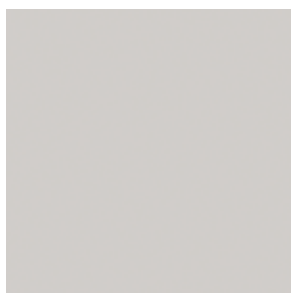

Blanc trafic RAL 9016

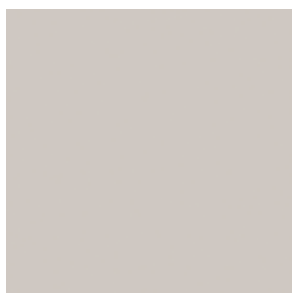

Blanc pur RAL 9010

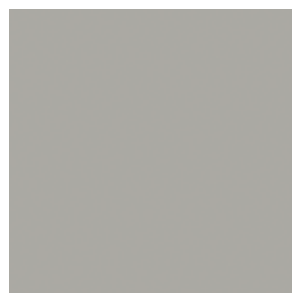

Gris clair RAL 7035



Taupe RAL 7048



Gris poussière RAL 7037



Gris anthracite RAL 7016



Noir foncé RAL 9005

Pour des raisons techniques d'imprimerie, les teintes représentées n'ont pas de caractère contractuel. Toutes les couleurs RAL mentionnées sont comparables aux couleurs RAL respectives. **Demandez conseil à votre partenaire commercial Hörmann.**



PLACAGE EN BOIS VÉRITABLE. Naturels, chaleureux, exceptionnels : les placages en bois Hörmann fabriqués à partir de bois véritables haut de gamme sont des pièces uniques.

PLACAGES .NOUVEAU



Erable can. mat*



Hêtre mat*



Chêne blanc mat*



Chêne sauvage mat*



Limba mat



Sapeli mat*



Cœur de hêtre mat*



Cerisier mat*

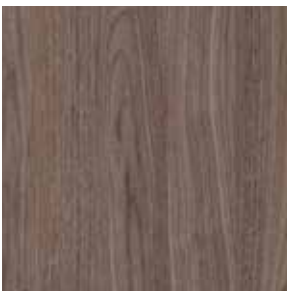

Noyer amér. mat*



Chêne européen bardé mat



Chêne sauvage mat*



Chêne fumé mat

Pour des raisons techniques d'imprimerie, les placages représentés n'ont pas de caractère contractuel. **Demandez conseil à votre partenaire commercial Hörmann.**





Chêne blanc mat, Listello



Noyer amér. mat, Listello



Chêne fumé mat, Listello

Variantes de placage en bois véritable .NOUVEAU

Listello

Ce placage transversal est disponible dans les placages en bois véritable chêne blanc mat, noyer amér. mat et chêne fumé mat. Avec une largeur de bande d'environ 18 – 28 mm, il est très élégant.

Quirin

La combinaison de veinures transversales et longitudinales génère des aspects de porte élégants. Cette variante est disponible avec tous les placages (sauf Limba mat, chêne eur. avec placage mat et chêne fumé mat).

Exécutions

- Q1 avec fine veinure longitudinale de chaque côté et large veinure transversale au centre
- Q2 avec fine veinure longitudinale et large veinure transversale
- Q3 avec fine veinure transversale et large veinure longitudinale



Cœur de hêtre mat, Quirin Q1



Cœur de hêtre mat, Quirin Q2



Cœur de hêtre mat, Quirin Q3

Black

Ces trois aspects de porte modernes sont obtenus grâce à des joints fraisés dans un panneau supérieur teinté en noir dans la masse. Cette variante est disponible en placage chêne sauvage mat avec une finition en laque transparente mate.



Motif 15
Chêne sauvage mat avec placage à structure et joints noirs



Motif 29
Chêne sauvage mat avec placage à structure et joints noirs



Motif 31
Chêne sauvage mat avec placage à structure et joints noirs

A GAUCHE. Porte en bois avec recouvrement de feuillure ProLine, placage en bois véritable chêne blanc mat, Listello



DesignLine Stripe 15

Avec ses rainures structurées, le motif Stripe vous offre un design discret avec une petite touche en plus. Les portes à vantail affleurant et les portes avec recouvrement de feuillure à bords droits sont équipées de série de la protection latérale 4Protect haut de gamme.

→ Vous trouverez plus d'informations concernant la surface et les couleurs au chapitre ProLine à partir de la page 19.

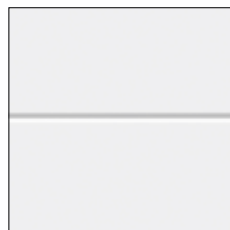



Types de portes

 Avec recouvrement de feuillure et bords droits

 Exécution affleurante

 Duradecor lisse

 Laque blanche RAL 9016

 Gris poussière RAL 7037



Stripe 15
Duradecor
Gris poussière RAL 7037



Stripe 15
Duradecor
Laque blanche RAL 9016



**Porte en verre assortie
GrooveGlass 15 / 5**
Surface vitrée transparente
(verre de sécurité trempé),
avec motif mati (sérigraphie),
largeur de bandes 5 mm

A GAUCHE. Porte en bois avec recouvrement de feuillure DesignLine Stripe 15, Duradecor laque blanche, béquilles Linea acier inoxydable mat





DesignLine Groove GlassLine GrooveGlass

GROOVE. Grâce à ses rainures fraisées dans le vantail de porte et à son laquage haut de gamme, l'élégance du motif Groove attire tous les regards. Pour une combinaison parfaite de portes en bois et en verre, nous vous proposons des portes tout en verre assorties aux motifs DesignLine Groove.

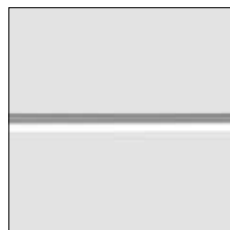
→ Vous trouverez plus d'informations concernant la surface et les couleurs au chapitre ProLine à partir de la page 19.



Types de portes

-  Avec recouvrement de feuillure et bords arrondis
-  Avec recouvrement de feuillure et bords droits
-  Exécution affleurante

Laque véritable / Laque véritable mate

-  Blanc trafic RAL 9016
-  Blanc pur RAL 9010
-  Gris clair RAL 7035
-  Taupe RAL 7048
-  Gris poussière RAL 7037
-  Gris anthracite RAL 7016
-  Noir foncé RAL 9005
-  RAL au choix (non réalisable pour laque véritable mate)



Groove 14
Laque véritable
Blanc trafic RAL 9016



GrooveGlass 14
Surface vitrée matie (verre de sécurité trempé, sablage), avec motif transparent



GrooveGlass 14
Surface vitrée transparente (verre de sécurité trempé), avec motif mati (sablage)

A GAUCHE. Porte en bois avec recouvrement de feuillure DesignLine Groove 85, laque véritable blanc trafic RAL 9016, béquilles Linea acier inoxydable mat



Groove 13



Groove 15



GrooveGlass 15/5
Surface vitrée matie (verre de sécurité trempé, sablage), avec motif transparent, largeur de bandes 5 mm



GrooveGlass 15/5
Surface vitrée transparente (verre de sécurité trempé), avec motif mati (sérigraphie), largeur de bandes 5 mm



Groove 16



Groove 22



Groove 23



Groove 27



Groove 29



GrooveGlass 29
Surface vitrée transparente (verre de sécurité trempé), avec motif mati (sablage)



Groove 39



Groove 44



Groove 49



Groove 50



GrooveGlass 50
Surface vitrée transparente (verre de sécurité trempé), avec motif mati (sablage)

Toutes les portes en bois sont réalisées en laque véritable, blanc trafic RAL 9016



Groove 19



Groove 20



GrooveGlass 20
Surface vitrée transparente (verre de sécurité trempé), avec motif mati (ornementation à rainures polies en V)



GrooveGlass 20
Surface vitrée matie (verre de sécurité trempé, sablage), avec motif transparent



Groove 21



GrooveGlass 29
Surface vitrée transparente (verre de sécurité trempé), avec motif mati (sablage)



GrooveGlass 29 Black .NOUVEAU
Surface vitrée transparente (verre de sécurité trempé), avec lignes noires (laque structurée)



Groove 31



GrooveGlass 31 Black .NOUVEAU
Surface vitrée transparente (verre de sécurité trempé), avec lignes noires (laque structurée)



Groove 34



GrooveGlass 50 Black .NOUVEAU
Surface vitrée transparente (verre de sécurité trempé), avec lignes noires (laque structurée)



Groove 51



GrooveGlass 51
Surface vitrée matie (verre de sécurité trempé, sérigraphie), avec motif transparent



Groove 53



Groove 54



Groove 56



Groove 78



Groove 85



GrooveGlass 85
Surface vitrée matie
(verre de sécurité trempé,
sablage), avec motif
transparent



Groove 88



Groove 89



Groove 92



Groove 95 .NOUVEAU



Groove 101 .NOUVEAU



Groove 102 .NOUVEAU



Groove 103 .NOUVEAU



Groove 104 .NOUVEAU



Groove 107 .NOUVEAU

Toutes les portes en bois sont réalisées en laque véritable, blanc trafic RAL 9016

A DROITE. Porte en bois avec recouvrement de feuillure DesignLine Groove 107, laque véritable blanc trafic RAL 9016, béquilles Linea acier inoxydable mat







DesignLine Steel

DesignLine Plain

STEEL. Les parements en applique à la finition acier inoxydable du motif Steel incarnent un design moderne.

PLAIN. Les parements incrustés à pose affleurante confèrent au motif Plain une touche d'élégance. Pour une conception de porte moderne et exclusive, les parements se déclinent en 4 finitions : acier inoxydable **1**, noir **2**, bronze **3** ou doré **4**.

Types de portes

-  Avec recouvrement de feuillure et bords arrondis
-  Avec recouvrement de feuillure et bords droits
-  Exécution affleurante

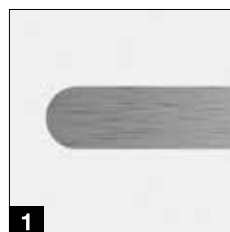

Duradecor lisse

-  Laque blanche RAL 9016
-  Surface structurée blanche
-  Gris clair RAL 7035
-  Gris poussière RAL 7037
-  Frêne blanc
-  Hêtre français



Ultramat (uniquement pour DesignLine Steel)

-  Blanc
-  Taupe
-  Gris poussière
-  Gris anthracite
-  Noir **.NOUVEAU**



Duradecor structuré

-  Chêne gris
-  Chêne sauvage
-  Blanc brossé
-  Pin brossé
-  Chêne salé brossé
-  Mélèze clair aspect brossé **.NOUVEAU**
-  Mélèze foncé aspect brossé **.NOUVEAU**
-  Chêne Alpin **.NOUVEAU**
-  Chêne rouge d'Amérique **.NOUVEAU**
-  Chêne naturel **.NOUVEAU**



Laque véritable / Laque véritable mate

-  Blanc trafic RAL 9016
-  Blanc pur RAL 9010
-  Gris clair RAL 7035
-  Taupe RAL 7048
-  Gris poussière RAL 7037
-  Gris anthracite RAL 7016
-  Noir foncé RAL 9005



RAL au choix (non réalisable pour laque véritable mate)

→ Vous trouverez de plus amples informations concernant les surfaces, couleurs et décors dans le chapitre ProLine à partir de la page 19.



Steel 14 / Plain 14 - 7



Steel 16



Steel 20



Steel 23 / Plain 23 - 7



Steel 27 / Plain 27 - 7



Steel 29



Steel 37



Steel 38



Steel 39



Steel 78



Plain 27 - 7
Avec parements noirs,
ferrures black.edition



Porte en verre assortie
Design loft 1 - 5
Surface vitrée transparente
(verre de sécurité trempé),
avec lignes noires (laque
structurée)

Toutes les portes en bois sont réalisées en Duradecor, laque blanche RAL 9016

A DROITE. Porte en bois avec recouvrement de feuillure DesignLine Plain 23 - 7, laque véritable blanc trafic RAL 9016, parements couleur bronze, béquille système Bicolor 162 blanc mat / bronze, avec paumelles masquées







DesignLine Rail

RAIL. La combinaison bois / verre de ce motif constitue le complément idéal aux motifs de porte en bois DesignLine.

→ Vous trouverez de plus amples informations concernant les surfaces, couleurs et décors dans le chapitre ProLine à partir de la page 19.

Types de portes

-  Avec recouvrement de feuillure et bords arrondis
-  Avec recouvrement de feuillure et bords droits
-  Exécution affleurante



Rail 1
Verre transparent
Disponible dans les types de verre Clear et Clear White

Rail 2
Verre mat
Disponible dans les types de verre Satinato et sérigraphie pleine

Rail 1
Verre à motif
Disponible dans les motifs de verre Wave, Gropus mat, Gropus transparent, Gisa, Jil, Raff, GrooveGlass 15 transparent / mat (illustration), GrooveGlass 29 transparent / mat

→ Vous trouverez plus d'informations sur les types de verre au chapitre GlassLine à partir de la page 61.

-  **Duradecor lisse**
 -  Laque blanche RAL 9016
 -  Surface structurée blanche
 -  Gris clair RAL 7035
 -  Gris poussière RAL 7037
 -  Frêne blanc
 -  Hêtre français
-  **Ultramat** (uniquement pour DesignLine Steel)
 -  Blanc
 -  Taupe
 -  Gris poussière
 -  Gris anthracite
 -  Noir **.NOUVEAU**
-  **Duradecor structuré**
 -  Chêne gris
 -  Chêne sauvage
 -  Blanc brossé
 -  Pin brossé
 -  Chêne salé brossé
 -  Mélèze clair aspect brossé **.NOUVEAU**
 -  Mélèze foncé aspect brossé **.NOUVEAU**
 -  Chêne Alpin **.NOUVEAU**
 -  Chêne rouge d'Amérique **.NOUVEAU**
 -  Chêne naturel **.NOUVEAU**
-  **Laque véritable / Laque véritable mate**
 -  Blanc trafic RAL 9016
 -  Blanc pur RAL 9010
 -  Gris clair RAL 7035
 -  Taupe RAL 7048
 -  Gris poussière RAL 7037
 -  Gris anthracite RAL 7016
 -  Noir foncé RAL 9005
-  RAL au choix (non réalisable pour laque véritable mate)

Toutes les portes sont réalisées en Duradecor, laque blanche RAL 9016

A GAUCHE. Porte bois et verre avec recouvrement de feuillure Rail 1, verre à motif GrooveGlass 15 transparent / mat, Duradecor laque blanche, béquilles Linea acier inoxydable mat



ClassicLine Carolina

Les cadres de cassettes sont créés grâce à un profilage structuré dans le panneau de porte. Avec le laquage haut de gamme, vous profitez d'une surface colorée homogène et brillante. Ces motifs de style classique à prix particulièrement avantageux sont uniquement disponibles en dimensions standards.



→ Vous trouverez de plus amples informations concernant les surfaces, couleurs et décors dans le chapitre ProLine à partir de la page 19.

Types de portes

 Avec recouvrement de feuillure et bords arrondis

 **Laque véritable / Laque véritable mate**

 Blanc trafic RAL 9016

 Blanc pur RAL 9010

 Gris clair RAL 7035

 Taupe RAL 7048

 Gris poussière RAL 7037

 Gris anthracite RAL 7016

 Noir foncé RAL 9005

 RAL au choix (non réalisable pour laque véritable mate)



Carolina 1



Carolina 1
Avec découpe pour vitrage Lugano



Carolina 2



Carolina 2
Avec découpe pour vitrage LA 2



Carolina 4



Carolina 4
Avec découpe pour vitrage LA, traverses 2 / 3



Carolina 5

Toutes les portes sont réalisées en laque, blanc trafic RAL 9016

A GAUCHE. Porte en bois avec recouvrement de feuillure ClassicLine Carolina 1, laque véritable blanc trafic RAL 9016, béquilles Linea acier inoxydable mat





ClassicLine Georgia

Ce profilé fraisé haut de gamme est intégré dans un renforcement du panneau de porte dans le plus grand art de la menuiserie traditionnelle, conférant à ces motifs une élégance pour les aménagements de style classique.







→ Vous trouverez de plus amples informations concernant les surfaces, couleurs et décors dans le chapitre ProLine à partir de la page 19.

Types de portes

-  Avec recouvrement de feuillure et bords arrondis
-  Avec recouvrement de feuillure et bords droits
-  Exécution affleurante







Duradecor lisse

-  Laque blanche RAL 9016
-  Surface structurée blanche
-  Gris clair RAL 7035
-  Gris poussière RAL 7037
-  Frêne blanc
-  Hêtre français









Duradecor structuré

-  Chêne gris
-  Chêne sauvage
-  Blanc brossé
-  Pin brossé
-  Chêne salé brossé



Laque véritable / Laque véritable mate

-  Blanc trafic RAL 9016
-  Blanc pur RAL 9010
-  Gris clair RAL 7035
-  Taupe RAL 7048
-  Gris poussière RAL 7037
-  Gris anthracite RAL 7016
-  Noir foncé RAL 9005
-  RAL au choix (non réalisable pour laque véritable mate)



Georgia 1



Georgia 2
Avec découpe pour vitrage



Georgia 3



Georgia 4



Georgia 4
Avec découpe pour vitrage



Georgia 5

Toutes les portes sont réalisées en laque, blanc trafic RAL 9016

A GAUCHE. Porte en bois avec recouvrement de feuillure ClassicLine Georgia 2, laque véritable taupe RAL 7048, béquille Vallis acier inoxydable mat













ClassicLine Montana

Le cadre finement ouvragé de ces portes vient souligner leur élégance sobre. Leurs lignes épurées conviennent aussi bien aux aménagements classiques que modernes.

→ Vous trouverez de plus amples informations concernant les surfaces, couleurs et décors dans le chapitre ProLine à partir de la page 19.



Types de portes

-  Avec recouvrement de feuillure et bords droits
-  **Laque véritable / Laque véritable mate**
-  Blanc trafic RAL 9016
-  Blanc pur RAL 9010
-  Gris clair RAL 7035
-  Taupe RAL 7048
-  Gris poussière RAL 7037
-  Gris anthracite RAL 7016
-  Noir foncé RAL 9005
-  RAL au choix (non réalisable pour laque véritable mate)



Montana 1
Avec découpe pour vitrage



Montana 2



Montana 3



Montana 4
Avec découpe pour vitrage



Montana 5



Montana 6
Avec découpe pour vitrage



Montana 7
Avec découpe pour vitrage



Montana 8

Toutes les portes sont réalisées en laque, blanc trafic RAL 9016

A GAUCHE. Porte en bois avec recouvrement de feuillure ClassicLine Montana 4, laque véritable blanc trafic RAL 9016, béquilles Linea black.edition











ClassicLine Kontura

Les profilés au contour fraisé combinés aux légères rainures en V confèrent au panneau de porte de 46 mm d'épaisseur un charme particulier, pas uniquement dans les habitats anciens.



→ Vous trouverez de plus amples informations concernant les surfaces, couleurs et décors dans le chapitre ProLine à partir de la page 19.

Types de portes

-  Avec recouvrement de feuillure et bords arrondis
-  **Laque véritable / Laque véritable mate**
-  Blanc trafic RAL 9016
-  Blanc pur RAL 9010
-  Gris clair RAL 7035
-  Taupe RAL 7048
-  Gris poussière RAL 7037
-  Gris anthracite RAL 7016
-  Noir foncé RAL 9005
-  RAL au choix (non réalisable pour laque véritable mate)



Kontura 1
Avec découpe pour vitrage LA 2 1



Kontura 2



Kontura 3
Avec découpe pour vitrage LA



Kontura 4
Traverse 1 / 3



Kontura 5



Kontura 6
Avec découpe pour vitrage LA 2



Kontura 7



Kontura 12

Toutes les portes sont réalisées en laque, blanc trafic RAL 9016

A GAUCHE. Porte en bois avec recouvrement de feuillure ClassicLine Kontura 4, laque véritable noir foncé RAL 9005, béquilles Linea acier inoxydable mat



GlassLine

PLUS DE LUMIERE POUR VOTRE MAISON. Les portes de la série GlassLine vous offrent des avantages incontestables : à la fois chics et élégantes, ces portes en verre vous permettent de créer un habitat plus ouvert, tout en donnant un charme particulier à chaque pièce. La série GlassLine séduit également par son confort d'entretien : tous les motifs avec verre sablé sont équipés d'un nanorevêtement. L'avantage : moins de traces de doigts visibles !



Technique laser

Ce traitement du verre convainc par la finesse de ses détails et de ses ombres. L'effet de profondeur attire le regard et renforce la brillance de la porte en verre.



Sablage

Si l'originalité vous tient à cœur, la technologie sablée permet de réaliser de fins motifs sur la surface en verre. La finition de surface matie avec nanorevêtement garantit moins de traces de doigts.



Sérigraphie

Le design s'allie à une finition de surface très haut de gamme : la surface anti-salissure particulièrement résistante aux rayures est facile d'entretien.



Ornementation à rainures polies

Les ornements apparaissant sur la porte en verre sont dues à une fine rainure en V. En fonction de l'opacité souhaitée, un verre transparent ou satiné est utilisé. L'ornementation à rainures polies séduit par ses nombreux motifs, son agréable toucher et les surprenants jeux de lumière créés par l'effet de prisme.

Conseil

Moins de traces de doigts grâce au nanorevêtement

Conseil

Grande facilité d'entretien



Type de verre Clear

Grâce à ce vitrage, la porte en verre crée un intéressant contraste tout en retenue. L'oxyde de fer présent dans le verre donne naissance à un léger « voile vert ».



Type de verre Clear White

Le verre Clear White séduit par une translucidité à la neutralité quasi parfaite.



Verre de sécurité trempé

Toutes les portes en verre à motifs sont dotées d'un vitrage de sécurité trempé (ESG) de 8 mm d'épaisseur. Ce type de verre est en outre proposé en exécutions teintées ou maties sur toute la surface ainsi qu'avec un design loft moderne.



Verre de sécurité feuilleté

Ce verre de 10 mm d'épaisseur est constitué de 2 vitres reliées par un film de couleur ou mati.

A GAUCHE. Porte en verre Gropus, set de ferrures Aronda Combi, acier inoxydable mat, béquilles Linea acier inoxydable mat



Agesa
Surface vitrée transparente (verre de sécurité trempé), avec motif mati (technique laser)



Gropus
Surface vitrée transparente (verre de sécurité trempé), avec motif (ornementation à rainures polies)



Gropus
Surface vitrée matie (verre de sécurité trempé, Satinato), avec motif (ornementation à rainures polies)



Jada
Surface vitrée transparente (verre de sécurité trempé), avec motif mati (sablage)



Jil
Surface vitrée transparente (verre de sécurité trempé), avec motif mati (sablage)



Jil
Surface vitrée matie (verre de sécurité trempé, sablage), avec motif transparent



Liko
Surface vitrée transparente (verre de sécurité trempé), avec motif mati (sablage)



Liko
Surface vitrée matie (verre de sécurité trempé, sablage), avec motif transparent



Privat
Surface vitrée matie (verre de sécurité trempé, sablage), avec motif transparent au choix



Raff
Surface vitrée transparente (verre de sécurité trempé, sablage, sérigraphie en option), avec motif mati



Raff
Surface vitrée matie (verre de sécurité trempé, sablage), avec motif transparent



Wave
Surface vitrée transparente (verre de sécurité trempé), avec motif mati (sablage)



Wave
Surface vitrée matie (verre de sécurité trempé, sablage, sérigraphie en option), avec motif transparent



Ardoise
Surface vitrée transparente (verre de sécurité trempé) avec motif d'impression numérique en noir, gris anthracite, gris poussière, Taupe ou blanc (ill.)



Lin
Surface vitrée transparente (verre de sécurité trempé) avec motif d'impression numérique en noir, gris anthracite, gris poussière, Taupe ou blanc (ill.)



Clear
Surface vitrée transparente
(verre de sécurité trempé
ou feuilleté avec feuille
intérieure)



Clear bronze
Surface vitrée teintée
(verre de sécurité trempé)



Clear grey
Surface vitrée teintée
(verre de sécurité trempé)



Dark grey
Surface vitrée teintée
(verre de sécurité trempé)



Master-Carré
Surface vitrée (verre
de sécurité trempé,
Master-Carré)



Sérigraphie pleine
Surface vitrée matie
sur toute la surface
(verre de sécurité trempé,
sérigraphie)



Satinato
Surface vitrée matie
(verre de sécurité trempé,
Satinato)



Aspect Satinato
Surface vitrée matie
(verre de sécurité feuilleté
avec feuille intérieure)



White
Surface vitrée (verre
de sécurité feuilleté) avec
feuille intérieure colorée



Black
Surface vitrée (verre
de sécurité feuilleté) avec
feuille intérieure colorée



Design loft 1 – 1
.NOUVEAU
 Surface vitrée transparente
 (verre de sécurité trempé),
 avec contour noir



Design loft 1 – 5
 Surface vitrée transparente
 (verre de sécurité trempé),
 avec lignes noires



Design loft 2 – 5
 Surface vitrée transparente
 (verre de sécurité trempé),
 avec lignes noires



Design loft 3 – 5
.NOUVEAU
 Surface vitrée transparente
 (verre de sécurité trempé),
 avec lignes noires



Design loft 1 – 1
.NOUVEAU
 Surface vitrée matie
 (Satinato), avec contour noir



Design loft 1 – 5
.NOUVEAU
 Surface vitrée matie
 (Satinato) avec lignes
 noires



Design loft 2 – 5
.NOUVEAU
 Surface vitrée matie
 (Satinato) avec lignes
 noires



Design loft 3 – 5
.NOUVEAU
 Surface vitrée matie
 (Satinato) avec lignes
 noires



Design loft 1 – 1
.NOUVEAU
 Surface vitrée teintée
 Clear grey (verre
 de sécurité trempé),
 avec contour noir



Design loft 1 – 5
.NOUVEAU
 Surface vitrée teintée
 Clear grey (verre
 de sécurité trempé),
 avec lignes noires



Design loft 2 – 5
.NOUVEAU
 Surface vitrée teintée Clear
 grey (verre de sécurité
 trempé), avec lignes noires



Design loft 3 – 5
.NOUVEAU
 Surface vitrée teintée Clear
 grey (verre de sécurité
 trempé), avec lignes noires

A DROITE. Porte tout en verre design loft 2 – 5, set de ferrures Purista Combi black.edition, béquilles Linea black.edition, porte coulissante Slide Compact avec partie latérale vitrée, profilé black.edition, poignée coquille 6402 black.edition





Portes de loft en acier

STYLE INDUSTRIEL POUR PIÈCES D'HABITATION

ET DE TRAVAIL. Vous privilégiez une élégance intemporelle et un minimalisme moderne ? Nos portes de loft sont exactement ce qu'il vous faut. Elles apportent une touche design à vos pièces en harmonie avec l'acier et le verre. Les portes de loft sont réalisables jusqu'à une dimension de bloc-porte de 5000 x 4000 mm ! Même dans de telles dimensions, ces portes conservent toute leur élégance grâce à leurs profilés fins de 76 mm (porte) ou de 20 mm (vitrage fixe) et leurs traverses en applique.

Ces portes peuvent être dotées de parclozes angulaires ou de la parclose Slim, tandis que les ferrures se déclinent en noir foncé RAL 9005 et en acier inoxydable.



EN HAUT. Profilé avec parclose Slim (standard), largeur apparente 15 mm

AU CENTRE. Profilé avec parclose angulaire (en option), largeur apparente 50 mm

EN BAS. Béquille en noir foncé RAL 9005

A GAUCHE. Porte de loft en acier à 2 vantaux avec imposte vitrée, noir foncé RAL 9005, parclozes angulaires, béquille design Ogro, modèle 8155 V, noir foncé RAL 9005



UN DESIGN INTEMPOREL. Les portes de loft assurent une communication sobre et moderne entre les pièces, tout en apportant beaucoup de lumière. L'étroit profilé en acier apporte au design une ligne moderne et pleine de légèreté. Le verre accentue l'élégance de cette porte.





EN HAUT A GAUCHE. Porte battante à 2 vantaux avec traverses en option

EN HAUT A DROITE. Porte battante à 1 vantail avec parties latérales, imposte vitrée et traverses en option

EN BAS. Porte coulissante à 2 vantaux avec parties latérales

Portes coulissantes

HUISSERIES DE PORTE COULISSANTE EN BOIS. Ces solutions compactes à 1 et 2 vantaux vous offrent de nouvelles manières d'optimiser l'espace. En cas de montage devant le mur, le vantail de la porte se déplace sur deux rails de guidage intégrés au caisson de la porte coulissante. Les huisseries de porte coulissante en bois sont disponibles pour les modèles de portes type A, B ou C à butée verticale. L'huisserie, le caisson de porte coulissante et le panneau de porte en surface Duradecor Ultramat, Ardoise, Lin et laque véritable ou placage en bois véritable constituent un ensemble harmonieux. En cas de montage de porte à galandage (dans le mur), les rails de guidage sont montés dans la cloison par l'utilisateur. Ainsi, tout caisson de porte est superflu.

→ Vous trouverez plus d'informations à partir de la page 96.



Exécutions d'huisseries de porte en bois en applique



Porte coulissante à 2 vantaux type A, en applique



Porte coulissante à 1 vantail type B, en applique



Porte coulissante à 1 vantail type C avec butée verticale, en applique

A GAUCHE. Huisserie en bois type C avec butée verticale, en applique, Duradecor structuré chêne gris, barre Basic ronde en acier inoxydable

EN BAS. Huisserie en bois type C, en applique, panneau de porte ClassicLine Georgia 1 Duradecor laque blanche, barre Basic ronde en acier inoxydable





HUISSERIES DE PORTE COULISSANTE EN ACIER.

Le bloc-porte complet avec butée verticale peut être monté en applique ou dans le galandage. Ces huisseries robustes sont dotées d'un revêtement à base de poudre haut de gamme. En cas de montage sur cloisons sèches, il est recommandé d'opter pour l'exécution à galandage. Le système de porte coulissante complet est monté en tant qu'unité et doit uniquement être garni de placo-plâtres. L'exécution HW-SL avec aile de recouvrement de 6 mm seulement (illustration en haut à gauche) est particulièrement élégante.





A GAUCHE. Huisserie en acier HW-SL à galandage, panneau de porte ProLine Duradecor Ardoise, blanc trafic RAL 9016, barre Basic carrée en acier inoxydable

EN BAS. Huisserie en acier, en applique, panneau de porte ProLine Duradecor laque blanche, barre Basic ronde en acier inoxydable



SYSTEME DE PORTE COULISSANTE

CORVARA. NOUVEAU. Avec ses galets de guidage marquants et son profil de rail de guidage original, le système de porte coulissante Corvara propose un style industriel. Des accessoires assortis tels que la poignée plate dans la black.edition soulignent cette ambiance exclusive.



EN HAUT A GAUCHE. Porte coulissante Corvara, panneau de porte Duradecor chêne sauvage transversal, poignée plate Flat black.edition

EN HAUT A DROITE. Porte coulissante Slide Compact avec partie latérale vitrée, profilé black.edition, panneau de porte Clear grey, poignée plate Flat black.edition, montage dans le jour

EN BAS A DROITE. Porte coulissante Slide Compact avec butée verticale, panneau de porte GrooveGlass 85, poignée coquille 6402 en acier inoxydable, montage devant le jour





SYSTEME DE PORTE COULISSANTE SLIDE COMPACT.

Le profilé de rail de guidage dans lequel glissent les vantaux de la porte est proposé en surface acier inoxydable mat, noir foncé ou blanc. Il peut être monté devant le mur ou dans le jour. Associé à une partie latérale vitrée, ce système constitue pour les larges ouvertures une solution compacte laissant passer la lumière. Pour un vantail de porte jusqu'à 60 kg, le système Slide Compact est équipé du dispositif SafeClose pour une fermeture en douceur des vantaux de la porte.

→ Vous trouverez plus d'informations à partir de la page **96.**

Portes et huisseries spéciales

PORTE A OUVERTURE INVERSEE. Cette exécution de porte convainc par une transition affleurante entre le panneau de porte et l' huisserie du côté du couloir et ouvre en même temps à travers l' huisserie sur la pièce située derrière. Ainsi, dans le couloir, vous n'avez pas à renoncer à une vue élégante de la porte comme cela peut être le cas avec les portes à vantail affleurant.

→ Vous trouverez plus d'informations à partir de la page **103**.





A GAUCHE. Bloc-porte à ouverture inversée, porte en bois à vantail affleurant avec feuillure d'embrasure, laque véritable blanc trafic RAL 9016, béquilles Linea acier inoxydable mat

A DROITE. Porte en bois à vantail affleurant avec huisserie Zeroline, laque véritable blanc trafic RAL 9016, béquilles Linea noir mat

HUISSERIE ZEROLINE. Pour tous les amateurs de lignes épurées, l'huisserie Zeroline Hörmann est le choix idéal. La construction bien pensée séduit par son minimalisme : le mur et le panneau de porte sont affleurants, la construction de l'huisserie reste presque invisible avec une aile de recouvrement de 2 mm et les paumelles sont cachées. Le résultat est une combinaison porte / huisserie pour des exigences élevées en matière de design.

→ Vous trouverez plus d'informations à partir de la page **102.**

Accessoires pour portes d'intérieur

MOTORISATION DE PORTE PORTAMATIC. Ouvrez et fermez vos portes d'intérieur sans le moindre effort, à l'aide d'un émetteur ou d'un bouton-poussoir. Que votre mobilité soit réduite ou que vous souhaitiez simplement davantage de confort, ce système vous simplifiera la vie au quotidien. La motorisation PortaMatic vous séduira non seulement par ses nombreuses fonctions et possibilités de réglage, mais aussi par sa faible consommation électrique. De plus, elle est 25 % plus avantageuse que les autres motorisations de sa catégorie.





MOTORISATION DE SERRURE DE PORTE SMARTKEY. Déverrouillez votre porte d'une simple pression de touche sur votre émetteur, un bouton-poussoir sans fil ou directement grâce aux touches de SmartKey. Vous n'aurez ainsi plus besoin de poser vos courses pour ouvrir votre porte d'entrée. Même avec une poussette, un déambulateur ou un fauteuil roulant, entrer chez vous ne vous demandera aucun effort, car vous pouvez ouvrir la porte à distance. La porte se verrouille soit par pression d'une touche, soit automatiquement au bout d'un certain temps (durée déterminée par vos soins). Ainsi, votre serrure de porte est verrouillée en toute sécurité et vous protège en grande partie d'une tentative d'effraction.

→ Vous trouverez plus d'informations à la page **107**.



82

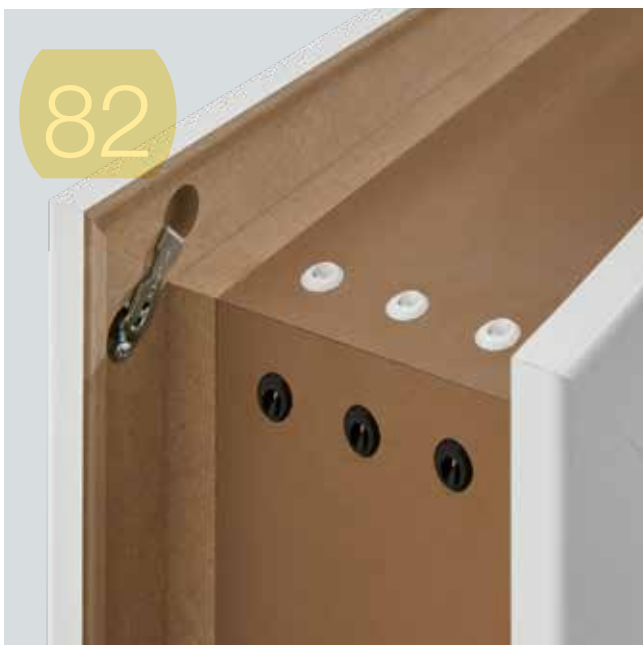

86

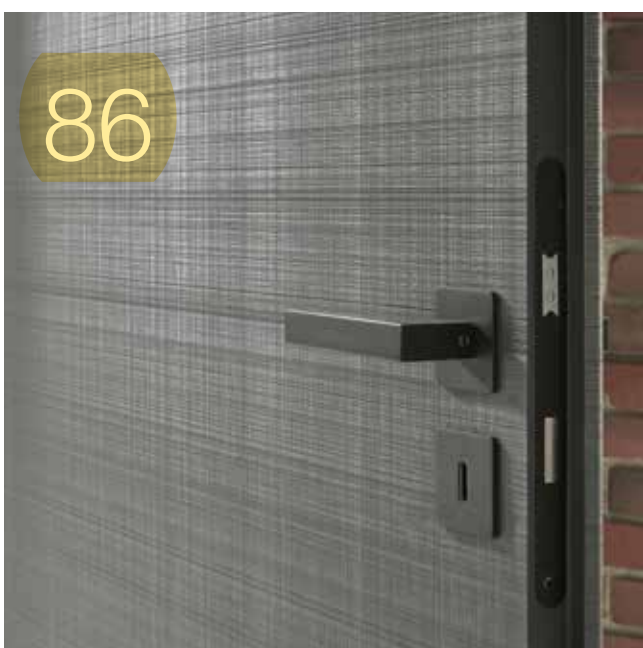

96

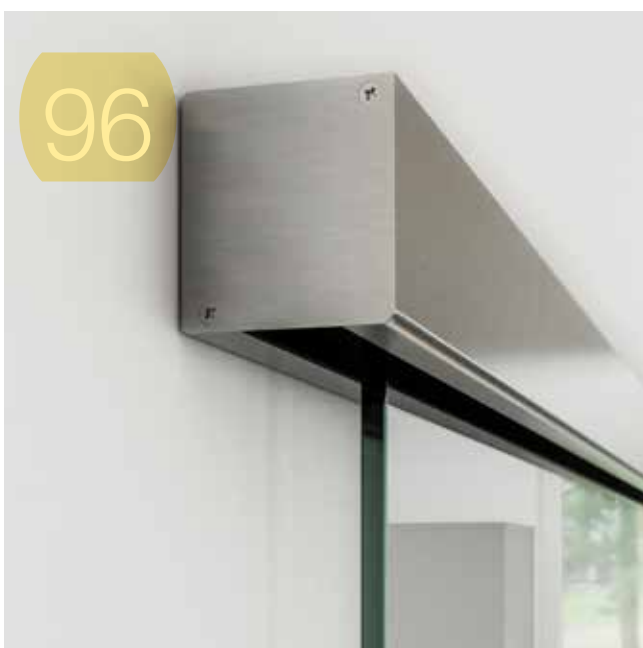

Design. Équipement. Accessoires.



- 82 Construction de portes et d'huisséries
- 84 Ferrures de porte
- 86 Ferrures black.edition
- 87 Béquillages pour portes en bois
- 92 Ferrures et béquillages pour portes en verre
- 94 Découpes pour vitrage, parties latérales et impostes vitrées
- 96 Ferrures et béquillages pour portes coulissantes
- 98 Types de portes et d'huisséries
- 101 Huisserie en acier VarioFix
- 102 Huisserie Zeroline
- 103 Porte en bois à ouverture inversée
- 104 Tableau comparatif
- 106 Portes tertiaires et de fonction
- 108 Dimensions et données techniques

Construction de portes et d'huisseries*

Qualité de menuiserie haut de gamme pour une résistance à toute épreuve



Plus d'esthétisme grâce à des raccords d'angle précis et faciles à monter **1**

Profilé intérieur

- Raccords d'angle vissés avec raccord de profilé
- Ajustage aisé
- Jonction montant / traverse parfaite

Habillage

- Assemblage par vis entièrement métallique
- Jonction montant / traverse parfaite
- Répartition directe de la pression aux surfaces de connexion
- Aucun perçage visible dans le revêtement

Stabilité élevée grâce à une construction d'huissérie robuste **2**

- Profilé intérieur de 25 mm d'épaisseur
- Profilé intérieur avec surface Duradecor
- Contre-balancement à revêtement mélaminé
- Revêtements en MDF

A Rayon de courbure 3 mm

B Retour d'aile

16 mm

23 mm (en option)

C Largeurs d'habillage

60 mm

70 mm (en option en Duradecor laque blanche)

80 mm

* Pour les exécutions ProLine, DesignLine, ClassicLine et GlassLine

Fermeture silencieuse grâce à un joint haut de gamme 3

- Système à double chambre
- Positionnement précis sur le vantail de porte
- Bonnes propriétés d'amortissement

Sécurité accrue grâce à une gâche très résistante de série 4

- Calage mobile
- Sextuple vissage
- Fermeture à double tour
- Sets de conversion disponibles

Aucun affaissement de la porte grâce au logement de paumelle hybride 5

- Capacité de charge de 80 kg
- Logement acier / synthétique renforcé
- Quadruple vissage dans le profilé intérieur
- Douilles de guidage affleurant au revêtement du parement
- Disponible pour portes en bois et en verre

Stabilité élevée grâce au panneau de porte avec renforcement du cadre 6

- Portes d'intérieur avec renfort de cadre de 70 mm
- Côté paumelles et serrure

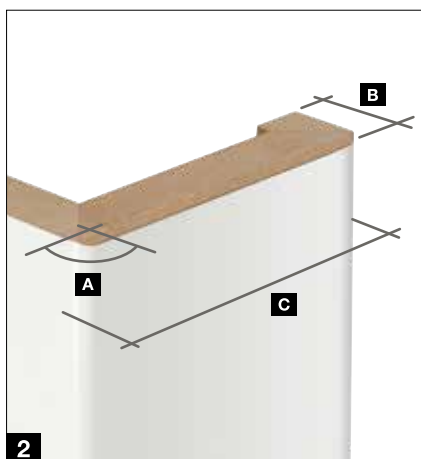

Ferrures de porte

Pour panneaux de porte à recouvrement de feuillure

Ferrures pour vantaux de porte avec recouvrement de feuillure



Serrure à gorge classe I, tête de serrure en argent nickelé (de série)



Paumelle en 2 éléments V 3420 WF (de série)



Paumelle en 2 éléments V 3420 WF black.edition en noir foncé (en option)



Paumelle en 3 éléments V 4426 WF (en option)



Paumelle en 3 éléments V 4426 WF black.edition en noir foncé (en option)



Paumelle 3D VX 160-18 (en option)



Paumelle Pivota FX 2 60 3D masquée (en option)

Ferrures pour vantaux de porte affleurants



Serrure à gorge classe I, tête de serrure en argent nickelé (de série)



Serrure à bec de cane magnétique pour une fermeture silencieuse et en douceur de la porte (en option)



Serrure à bec de cane magnétique black.edition pour une fermeture silencieuse et en douceur de la porte (en option)



Serrure à bec de cane magnétique avec tête de serrure courte pour un design sobre (en option)



Paumelle Euro masquée 3D AN (en option)



Paumelle 3D masquée DX 61 (en option)



Serrure à bec de cane magnétique black.edition avec tête de serrure courte pour un design sobre (en option)



Paumelle Euro masquée 3D AN black.edition en noir foncé (en option)



Paumelle 3D masquée DX 61 en noir foncé (en option) **.NOUVEAU**

Ferrures black.edition

En noir foncé raffiné

Ces ferrures réalisées dans un noir foncé raffiné séduiront sans aucun doute les amateurs de design. Pour une porte encore plus exclusive, jouez la carte du contraste en associant notre **black.edition** à une surface blanche ou grise.

Exclusivité Hörmann

Toutes les ferrures
en black.edition

Bord contrasté 4Protect

→ Vous trouverez plus d'informations
à partir de la page 99.

Joint d'hubriserie

Paumelles de porte

→ Vous trouverez plus d'informations
à partir de la page 84.

Béquillage

→ Vous trouverez plus d'informations
à partir de la page 87.

Gâche et têtère de serrure

→ Vous trouverez plus d'informations
à partir de la page 84.

Ferrures pour portes coulissantes



Ferrures de porte en verre



→ Vous trouverez plus d'informations
à partir de la page 96.



Béquillages

Pour portes en bois



Poignée de porte Euro ronde
.NOUVEAU
Acier inoxydable mat



Poignée de porte Euro ronde
.NOUVEAU
Acier inoxydable mat avec Fastlock



Poignée de porte Euro ronde
.NOUVEAU
Noir foncé mat



Poignée de porte Euro ronde
.NOUVEAU
Noir foncé mat avec Fastlock



Poignée de porte Euro carrée
.NOUVEAU
Acier inoxydable mat



Poignée de porte Euro carrée
.NOUVEAU
Acier inoxydable mat avec Fastlock



Poignée de porte Euro carrée
.NOUVEAU
Noir foncé mat



Poignée de porte Euro carrée
.NOUVEAU
Noir foncé mat avec Fastlock



Verrouillage Fastlock

Pour un aspect minimaliste, nous fournissons ces béquilles de série avec une serrure sans condamnation. Tous les modèles sont également disponibles avec verrouillage Fastlock (en option). Ce mécanisme de fermeture élégamment intégré à la poignée de porte se verrouille et se déverrouille facilement d'une seule main.

Béquillages

Pour portes en bois



Ala
Acier inoxydable mat
S P



Area .NOUVEAU
Acier inoxydable mat
S P



Area .NOUVEAU
Noir foncé mat
S P



Apart
Acier inoxydable mat
S P



Basica 2
Acier inoxydable mat
S P



Cuneus .NOUVEAU
Noir foncé mat
S P



Dee
Acier inoxydable mat
S P

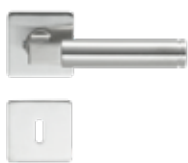

Dee
Acier inoxydable mat
S



Indra
Acier inoxydable mat poli
S F



Karee
Acier inoxydable mat
S



Linea
Acier inoxydable mat
S F P



Linea
Acier inoxydable poli
F



Linea black.edition
Noir foncé mat
S F P



Linea
Acier inoxydable mat
S F



Luba
Acier inoxydable mat
S P



Basica 3
Acier inoxydable mat
S P



Cuneus .NOUVEAU
Acier inoxydable mat
S P



Karee black.edition
Noir foncé mat
S F



Lilet
Acier inoxydable poli, poignée
en porcelaine blanche
S



Vallis
Acier inoxydable mat
S P



Vento
Acier inoxydable mat
S P

Variantes pour rosaces de béquille et de serrure

Les ferrures de béquille et de serrure ont une influence majeure sur l'impression d'ensemble de votre porte d'intérieur. Hörmann vous propose les béquillages illustrés ci-contre en diverses variantes :

S ROSACE STANDARD. Ces rosaces de béquille et de serrure d'environ 10 mm d'épaisseur sont montées en applique sur le panneau de porte.

F ROSACE PLATE. Avec une saillie de 3 mm seulement, le format plat de cette rosace confère à la porte toute son élégance.

P PLANAR. Les rosaces Planar sont intégrées à la perfection dans le panneau de porte pour une pose parfaitement affleurante qui fera le bonheur des plus esthètes.

Autre détail faisant toute la différence : l'absence de perçage pour le trou de serrure assure un design encore plus épuré et plus raffiné.



S



F



P

Béquillages

Pour portes en bois

Système Bicolor 162



Noir mat / bronze, mat

F



Noir mat / doré, mat

F

Système Bicolor 250



Noir mat / bronze, mat

F



Noir mat / doré, mat

F

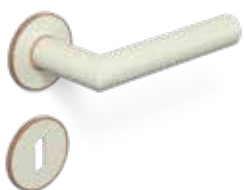

Blanc mat / bronze, mat

F



Blanc mat / doré, mat

F

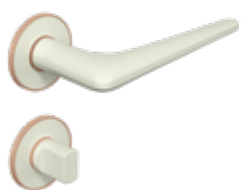

Blanc mat / bronze, mat

F



Blanc mat / doré, mat

F



Anthracite / acier inoxydable, mat

F



Anthracite / acier inoxydable, mat

F

Avec une saillie de 3 mm seulement, la variante de rosace plate **F** confère à la porte toute son élégance. Vous trouverez plus d'informations à la page [89](#).



Béquillages Bicolor

Pour personnaliser encore plus vos portes en bois, optez pour les poignées de porte de notre système Bicolor. Elles allient avec élégance des poignées de porte de couleur à des rosaces aux finitions contrastées. Un élément décoratif original pour une touche de raffinement supplémentaire.



Leaf Light

Gris cachemire (voir ill.)
ou acier inoxydable, mat

S



Remote

Gris cachemire (voir ill.)
ou acier inoxydable, mat

S



Avus One

Gris cachemire (voir ill.) ou acier
inoxydable, mat, sans rosace,
en option avec Smart2Lock
pour le verrouillage de la porte
à la poignée

S

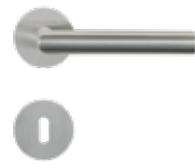

Lucia

Acier inoxydable mat (voir ill.) ou
noir foncé mat (uniquement Lucia
Professional), en option avec
Smart2Lock pour le verrouillage
de la porte à la poignée

S Lucia Professional

F Lucia PiattaS

S Rosace standard

F Rosace plate

Vous trouverez plus d'informations
à la page [89](#).



Verrouillage Smart2Lock

Ce mécanisme de fermeture élégamment intégré à la poignée de porte se verrouille et se déverrouille d'une seule main. Une fois le mécanisme verrouillé, la poignée de porte ne peut plus être abaissée ni de l'intérieur ni de l'extérieur. Cette ingénieuse technique de fermeture rend superflue la rosace de serrure pour une porte d'intérieur au design encore plus épuré et élégant. Ce verrouillage est disponible en option pour les modèles Avus One et Lucia.

Ferrures et béquillages

Pour portes en verre



Linea
Acier inoxydable mat,
acier inoxydable poli ou EV1



Basica 3
Acier inoxydable mat ou EV1



Apart
Acier inoxydable mat
ou acier inoxydable poli / mat



Dee
Acier inoxydable mat,
acier inoxydable poli ou EV1



Set de ferrure Aronda Combi
Acier inoxydable mat,
acier inoxydable poli ou EV1



Set de ferrure Purista Combi
Acier inoxydable mat,
acier inoxydable poli ou EV1



Set de ferrure Conica Combi
Acier inoxydable mat ou EV1



Set de ferrure Mina Combi
Acier inoxydable mat, exécution
spéciale de la porte en verre
nécessaire



Linea, black.edition
Noir foncé mat



Karee, black.edition
Noir foncé mat



**Set de ferrure Purista Combi,
black.edition**
Noir foncé mat, avec serrure
à bec de cane magnétique



Insonorisation renforcée

Vous souhaitez avoir des pièces calmes et lumineuses ? Dans ce cas, nous vous recommandons l'équipement optionnel pour portes battantes en verre Clear et Satinato avec verre de sécurité feuilleté de 11 mm et joint de sol rétractable. Vous obtiendrez ainsi des portes dotées d'une isolation acoustique pouvant aller jusqu'à 32 dB (classe d'insonorisation SK 1).



Set de ferrure Puristo S

Gris cachemire (voir ill.) ou acier inoxydable, en option avec Smart2Lock pour le verrouillage de la porte à la poignée

Verrouillage Smart2Lock

Ce mécanisme de fermeture élégamment intégré à la ferrure de porte se verrouille et se déverrouille d'une seule main. Une fois le mécanisme verrouillé, la poignée de porte ne peut plus être abaissée ni de l'intérieur ni de l'extérieur. Cette ingénieuse technique de fermeture permet de verrouiller les portes en verre sans avoir recours à une clé.



Avus One

Gris cachemire (voir ill.) ou acier inoxydable



Leaf Light

Gris cachemire (voir ill.) ou acier inoxydable



Remote

Gris cachemire (voir ill.) ou acier inoxydable

Paumelles de porte va-et-vient .NOUVEAU



Agita

Acier inoxydable mat, avec fonction de fermeture pneumatique, poids de vantail maximal 60 kg



Agita black.edition

Noir foncé RAL 9005, avec fonction de fermeture pneumatique, poids de vantail maximal 60 kg



Agita Ultra

Acier inoxydable mat, avec fonction de fermeture hydraulique, avec vitesse de fermeture réglable, poids du vantail maximal 100 kg



Agita Ultra black.edition

Noir foncé RAL 9005, avec fonction de fermeture hydraulique, avec vitesse de fermeture réglable, poids du vantail maximal 100 kg



Paumelles de porte va-et-vient .NOUVEAU

Pour toutes les portes en verre, des paumelles de porte va-et-vient sont également disponibles en option. Celles-ci permettent une ouverture de porte des deux côtés, ce qui est pratique pour les espaces réduits. Le montage des paumelles de porte va-et-vient est possible dans l'hubriserie de passage ou directement sur la maçonnerie.

Découpes pour vitrage, parties latérales et impostes vitrées

Pour portes en bois

Découpes pour vitrage pour portes en bois ProLine



DIN



LA 5



LA 9



LA 10



LA 11



LA 24 central



LA 27



LA-Pure

Parties latérales (à hauteur de linteau)



A 1 vantail, 1 partie latérale



A 1 vantail, 2 parties latérales

Impostes vitrées (à hauteur d'étage)



A 1 vantail, 1 imposte,
également possible
avec imposte vitrée



A 2 vantaux, 1 imposte vitrée

Vitrages pour découpes

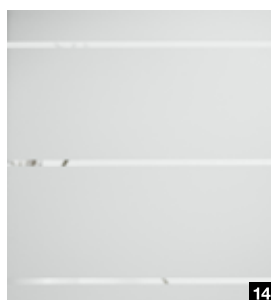
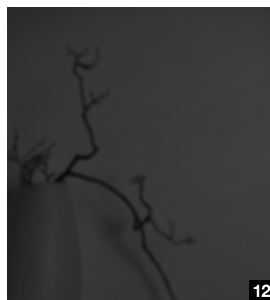
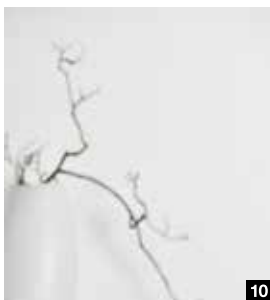
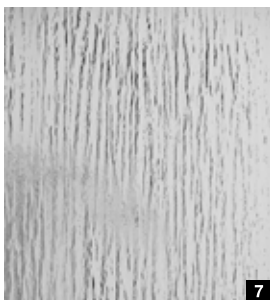
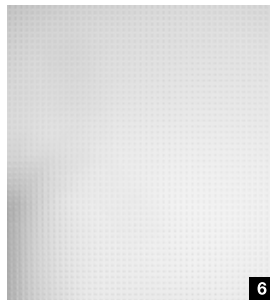
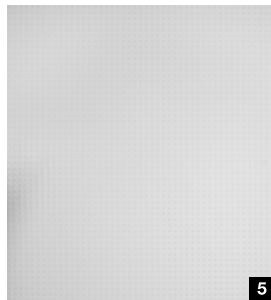
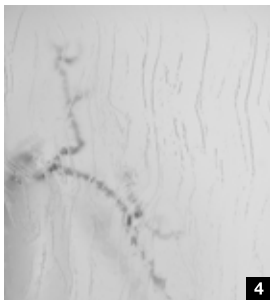
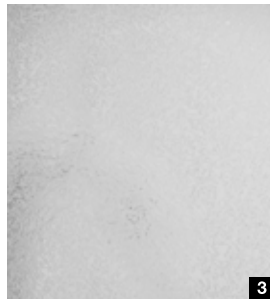
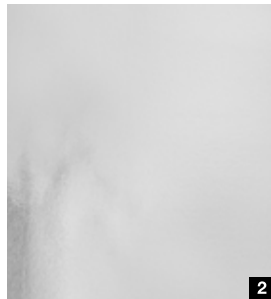

Types de verre

- 1 Artista transparent
- 2 Chinchilla blanc
- 3 Verre givré blanc
- 4 Gothik blanc
- 5 Pave blanc
- 6 Master-Carré
- 7 Silvit 178 blanc
- 8 Uadi blanc
- 9 Verre de sécurité feuilleté Clear
- 10 Verre de sécurité feuilleté Clear white
- 11 Clear grey
- 12 Dark grey
- 13 Clear bronze
- 14 GrooveGlass 15/10, motif transparent
- 15 GrooveGlass 15/10, motif mat

Ferrures et béquillages

Pour portes coulissantes

Système de porte coulissante Slide Compact



Le profilé du système de porte coulissante Slide Compact est proposé de série en acier inoxydable mat (ill. de gauche) et en option en noir foncé mat (ill. au centre) ou en blanc (ill. de droite).

Système de porte coulissante Slide Compact avec butée verticale supplémentaire (finition acier inoxydable) pour portes coulissantes à 1 vantail, devant le mur

Système de porte coulissante dans l'huissérie



Grâce au joint à brosse du vantail de porte (illustration de gauche) et au joint d'entrée du cadre dans l'huissérie (illustration de droite), les portes coulissant devant le mur avec huissérie de type C vous offrent une protection optimale contre les odeurs, les bruits et les courants d'air, pour un confort incomparable au sein de votre maison.

Pour les portes coulissant dans le mur, un tire-doigt vous permet de rouvrir un vantail de porte entièrement repoussé dans le mur ou de le fermer d'une simple pression.

Poignées coquille pour portes en bois et en verre



Poignée coquille 6402 uniquement pour portes en bois, ronde, acier inoxydable mat



Poignée coquille 6403 uniquement pour portes en verre, carrée, finition acier inoxydable ou black.edition en noir foncé



Poignée coquille design 3649 uniquement pour portes en bois, ovale, acier inoxydable mat



Poignée coquille design 3648 uniquement pour portes en bois, acier inoxydable mat ou black.edition en noir foncé .NOUVEAU



Poignée coquille FSB 4212, ovale, acier inoxydable mat ou aluminium



Poignée coquille FSB 4251, rectangulaire, fixation à encastrer, acier inoxydable mat



Poignée coquille FSB 4250, fixation à encastrer, uniquement pour portes en bois, acier inoxydable mat



Poignée coquille FSB 4252, ronde, acier inoxydable mat



Poignée coquille FSB 4253, carrée, fixation à encastrer, acier inoxydable mat



Poignée coquille Norma 3657, ovale, acier inoxydable mat ou black.edition en noir foncé .NOUVEAU



Poignée coquille Rondell 3659, ronde, nickel mat ou black.edition en noir foncé .NOUVEAU

Barres de tirage pour portes en bois et en verre



Paire de barres Basic, ronde, acier inoxydable mat ou black.edition en noir foncé



Paire de barres Basic, carrée, acier inoxydable mat ou black.edition en noir foncé

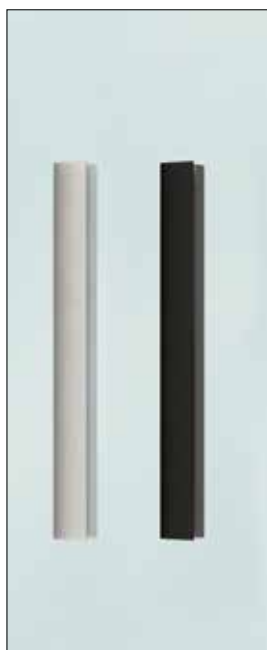

Poignée plate Flat, acier inoxydable mat ou black.edition en noir foncé



Paire de barres U-Grip, ronde, acier inoxydable mat

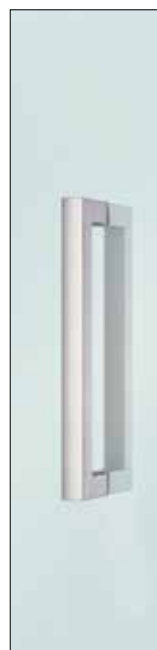

Paire de barres U-Grip, carrée, acier inoxydable mat

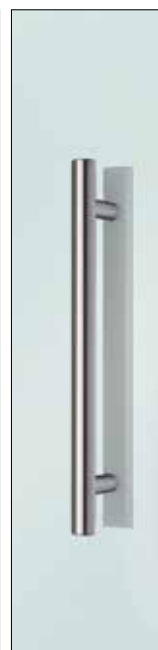

Combinaison de barres de tirage Combi, poignée plate

Types de portes et d'huisseries

Fonctionnement et design individuels



Exécution avec recouvrement de feuillure à bords arrondis

Tous ceux qui préféreront une harmonie d'ensemble opteront pour cette exécution : le vantail de porte en saillie sur l'huissérie est doté de bords arrondis offrant ainsi une impression harmonieuse. Les portes avec recouvrement de feuillure à bords arrondis sont disponibles pour toutes les portes en bois, à l'exception des modèles DesignLine Stripe et ClassicLine Montana.

Exécution avec recouvrement de feuillure à bords droits

Nous recommandons cette exécution à tous les amateurs de formes rectilignes. Le vantail de porte en saillie présente d'élégants bords droits. Il est disponible pour toutes les portes en bois, à l'exception des modèles ClassicLine Carolina. Dans les surfaces Duradecor avec protection latérale 4Protect et en surface laquée, cette exécution séduit par un aspect sans la moindre démarcation.

Exécution affleurante

Vous souhaitez doter votre habitat d'une porte exclusive avec une jonction presque affleurante à l'huissérie ? Dans ce cas, nous vous recommandons le vantail de porte affleurant qui s'harmonise particulièrement avec le style des habitats modernes. Cette exécution est disponible pour toutes les portes en bois, à l'exception des modèles ClassicLine Carolina. Dans les surfaces Duradecor avec protection latérale 4Protect et avec surface en laque véritable, cette exécution séduit par un aspect sans la moindre démarcation.



Protection latérale 4Protect



Protection latérale 4Protect

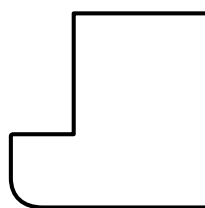

Coupe horizontale du vantail de porte

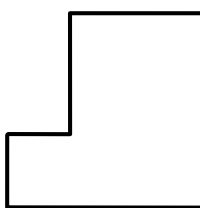

Coupe horizontale du vantail de porte

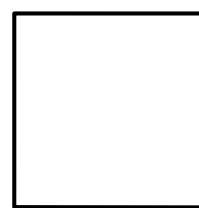

Coupe horizontale du vantail de porte



Protection latérale 4Protect

Cette quadruple protection des chants convainc grâce aux propriétés suivantes :

1. Résistance élevée aux chocs
2. Résistance élevée à l'usure
3. Résistance élevée aux rayures
4. Aspect parfaitement homogène : contrairement aux portes traditionnelles, aucune démarcation des bords n'entrave l'esthétique haut de gamme de la porte.



Exécution avec recouvrement de feuillure à bords droits



Exécution affleurante

Bord contrasté 4Protect

Pour apporter une touche particulière aux portes en bois avec surface Duradecor, le bord contrasté 4Protect se décline en 6 coloris.



Noir



Anthracite



Gris poussière



Blanc



Gris clair



Taupe

Types de portes et d'huisseries

Fonctionnement et design individuels



Remplissage alvéolaire

Le remplissage alvéolaire est la garantie d'une âme de porte indéformable dont le rapport qualité-prix vous séduira.

Remplissage segmenté

Cette âme de porte est composée de lattes individuelles disposées de manière optimale les unes par rapport aux autres. Le vantail de porte est ainsi particulièrement stable et répond aux exigences élevées.

Remplissage tubulaire

Ce vantail continu avec réservations tubulaires horizontales confère aux vantaux de porte une grande stabilité. Ces portes d'intérieur haut de gamme sont adaptées à des exigences encore plus élevées.

Remplissage aggloméré massif

Les vantaux de porte en aggloméré massif haut de gamme présentent la meilleure rigidité et sont adaptés aux exigences particulièrement élevées. Les portes avec découpe pour vitrage sont fournies de série avec panneaux de particules.



Huissierie enveloppante

A bords arrondis

Huissierie enveloppante

A bords droits (uniquement pour surface laquée)

Huissierie enveloppante

Avec profilage pour ClassicLine Georgia et Carolina

Huissierie tubulaire

Pour un montage dans la baie ou **huissierie** pour un montage devant le mur



HUISSIERIE DE PORTE A 90°

Si vous accordez une importance particulière à un aspect de porte linéaire, nous recommandons notre huisserie de porte 90°. A la différence des huisseries avec coupe en onglet, l'habillage d'huissierie dispose ici de rebords verticaux. Un ensemble harmonieux se crée en combinaison avec les motifs de porte classiques. Pour les portes en bois à recouvrement de feuillure et affleurantes avec surface brillante en laque véritable, celles-ci sont également disponibles avec une plaque de recouvrement de qualité élevée en acier inoxydable.

Huisserie en acier VarioFix

Design, robustesse et longévité combinés à la perfection

Design haut de gamme

Pour l'huisserie en acier VarioFix, les jonctions sont soudées et poncées de manière plane, afin que les coupes d'onglet soient invisibles dans les angles. Pour les portes à vantail affleurant, la solide construction garantit un jeu parfaitement homogène, tout gauchissement de l'huisserie étant exclu après la pose.

Accord parfait

Grâce à son aile de recouvrement de 55 mm de chaque côté, l'huisserie en acier se coordonne parfaitement aux autres huisseries en bois. L'huisserie VarioFix est disponible en blanc trafic RAL 9016 avec joint d'étanchéité blanc ou en couleur RAL au choix, assortie à nos vantaux de porte en laque blanche Duradecor et laque véritable blanc trafic. Elle peut être combinée à des vantaux de porte en verre ou en bois.

Grande longévité

Grâce à son revêtement à base de poudre haut de gamme, l'huisserie résiste aux petits accrochages quotidiens et permet une retouche aisée des surfaces endommagées. L'huisserie n'a également rien à craindre de l'eau de nettoyage.

Montage rapide

L'huisserie en acier VarioFix se pose sur tous les types de mur, comme une huisserie en bois sans vis et avec de la mousse à 2 composants. A la clé : un gain de temps pouvant atteindre 50 % lors du montage, comparé aux huisseries en acier traditionnelles. Les tolérances murales jusqu'à 20 mm ne posent aucun problème à l'huisserie en acier VarioFix. Lors de travaux de rénovation ou de construction, les différentes épaisseurs de mur sont tout simplement compensées par une feuillure décorative réglable.



Huisserie Zeroline .NOUVEAU

Un design épuré pour des concepts d'intérieur modernes



L'esthétisme de l'invisible

Si vous appréciez des lignes épurées et un design lisse et moderne, l'huisserie Zeroline est exactement ce qu'il vous faut. L'aspect minimaliste séduit : le mur et le panneau de porte sont affleurants, la construction de l'huisserie reste presque invisible avec une aile de recouvrement de seulement 2 mm et les paumelles sont cachées. La combinaison panneau de porte / huisserie correspond parfaitement aux exigences en matière de design.

Huisserie avec tissu de série

L'huisserie est équipée d'un ruban tissé de série recouvert de crépi et prévenant la formation de fissures. Ainsi, l'huisserie est entièrement intégrée au mur.

Plinthes affleurantes

Vous pouvez obtenir des plinthes assorties à l'huisserie, sur lesquelles le crépi peut être directement appliqué. Ainsi, les plinthes peuvent également être intégrées au mur de manière affleurante.

Caractéristiques d'équipement

- Vantail de porte affleurant
- Epaisseur du panneau de porte 45 mm
- Paumelles masquées
- Serrure à bec de cane magnétique

Dimensions nominales

Hauteur max. 2250 mm

Largeur max. 1250 mm

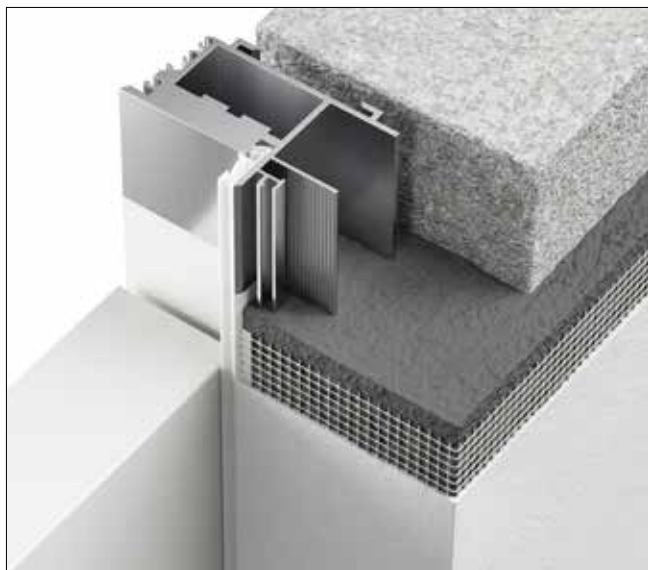

L'utilisation supplémentaire d'un tissu flexible permet d'éviter la formation de fissures dans le crépi.

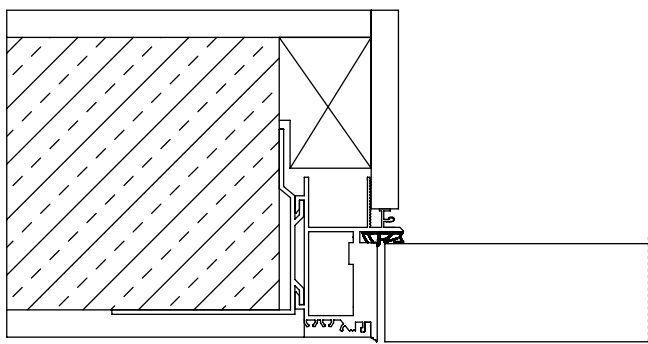

Coupe horizontale avec porte à vantail affleurant

Porte en bois à ouverture inversée .NOUVEAU

Pour un aspect de porte affleurant du côté couloir

Ouverture dans la pièce voisine à travers l'hubriserie

Si vous attachez de l'importance à une vue de porte affleurante et identique du côté du couloir et si vous souhaitez que les portes s'ouvrent à travers l'hubriserie dans la pièce située derrière (et non dans le couloir comme c'est habituellement le cas) nous vous recommandons nos portes à ouverture inversée (voir illustration en bas à droite).

Aspect élégant

Les paumelles masquées soulignent l'aspect de porte moderne et minimaliste.

Possibilité de combinaison

Grâce à l'aspect assorti du panneau de porte et de l'hubriserie avec une transition affleurante, les portes à ouverture inversée se combinent très bien avec des portes à vantail affleurant dans la même pièce ou le même couloir. Il en résulte ainsi une atmosphère harmonieuse et confortable.

Caractéristiques d'équipement

- Panneau de porte affleurant avec feuillure d'embrasure
- Epaisseur du panneau de porte 40 mm
- Paumelles masquées
- Serrure à bec de cane magnétique
- Limiteur d'ouverture

Dimensions nominales

Hauteur max. 2489 mm

Largeur max. 1174 mm

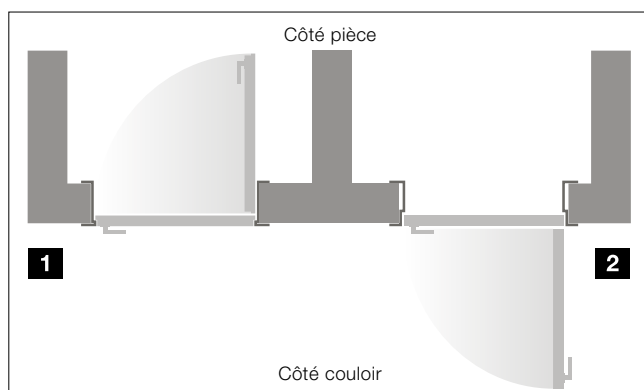

















La porte à ouverture inversée (DIN gauche) s'ouvre sur la pièce **1** et la porte affleurante à ouverture normale (DIN droite) s'ouvre sur le couloir **2**

Tableau comparatif

Pour portes en bois

Motifs de porte

		ProLine	DesignLine Stripe15	DesignLine Groove	DesignLine Steel	DesignLine Plain	DesignLine Rail
Surfaces							
Duradecor							
Avec feuillure à bords droits		●	○	-	●	●	●
Avec feuillure à bords arrondis		●	-	-	●	●	●
Affleurant à bords droits		●	○	-	●	●	●
Duradecor structuré							
Avec feuillure à bords droits		●	-	-	●	●	●
Avec feuillure à bords arrondis		●	-	-	●	●	●
Affleurant à bords droits		●	-	-	●	●	●
Ultramat							
Avec feuillure à bords droits		-	-	-	●	-	-
Avec feuillure à bords arrondis		-	-	-	●	-	-
Affleurant à bords droits		-	-	-	●	-	-
Ardoise							
Avec feuillure à bords droits		-	-	-	●	●	-
Affleurant à bords droits		-	-	-	●	●	-
Lin							
Avec feuillure à bords droits		-	-	-	●	●	-
Avec feuillure à bords arrondis		-	-	-	●	●	-
Affleurant à bords droits		-	-	-	●	●	-
Laque véritable / Laque véritable mate							
Avec feuillure à bords droits		●	-	●	●	●	●
Avec feuillure à bords arrondis		●	-	●	●	●	●
Affleurant à bords droits		●	-	●	●	●	●
Placage en bois véritable							
Avec feuillure à bords droits		●	-	-	-	-	○
Affleurant à bords droits		●	-	-	-	-	○

● = Disponible pour tous les décors / toutes les couleurs ○ = Non disponible pour tous les décors / toutes les couleurs

Âme de porte

ClassicLine
Carolina

ClassicLine
Georgia

ClassicLine
Montana

ClassicLine
Kontura

Remplissage
alvéolaire

Remplissage
segmenté

Remplissage
tubulaire

Remplissage
aggloméré
massif







-	●	-	-	●	●	●	●
-	●	-	-	●	●	●	●
-	●	-	-	-	-	●	●
-	○	-	-	●	●	●	●
-	○	-	-	●	●	●	●
-	○	-	-	-	-	●	●
-	-	-	-	-	-	●	●
-	-	-	-	-	-	●	●
-	-	-	-	-	-	●	●
-	-	-	-	-	-	●	●
-	-	-	-	-	-	●	●
-	-	-	-	-	-	●	●
-	-	-	-	-	-	●	●
-	-	-	-	-	-	●	●
-	●	-	-	●	-	●	●
○	●	○	○*	-	●	●	●
-	●	-	-	-	●	●	●
-	-	-	-	-	-	●	●
-	-	-	-	-	-	●	●

Portes tertiaires et de fonction

Pour plus de sécurité et de confort

Portes isolantes

Les portes isolantes assurent une insonorisation élevée, un fonctionnement fiable même en cas de différence de températures entre l'extérieur et l'intérieur ainsi qu'une sécurité certifiée. Choisissez parmi trois packs d'équipement de sécurité et de confort. Selon vos besoins, les portes peuvent être dotées de fonctions supplémentaires telles que l'insonorisation ou la sécurité anti-effraction. Des solutions innovantes telles que la motorisation de serrure de porte sans fil SmartKey ou la motorisation PortaMatic améliorent votre confort au quotidien.

	Portes type palières système 1 ¹⁾	Portes type palières système 2	Portes type palières système 3
Epaisseur de porte env.	40 mm	46 mm	52 mm
Dimensions max.	2110 x 985 mm	2235 x 1110 mm	2485 x 1235 mm ³⁾
Ferme-porte à bras de manœuvre	○	○	○
Ferme-porte à glissière	○	○	○
Huisserie VarioFix	○	○	○
 Classe climatique 3	●	●	●
 Classe d'insonorisation 1	●	-	-
 Classe d'insonorisation 2	-	●	-
 Classe d'insonorisation 3	-	●	●
 Equipement de sécurité CR2	-	○	○
 Equipement de sécurité CR3	-	-	●

● = Equipement de série ○ = Equipement en option



Insonorisation Les portes insonorisantes sont tout indiquées dans les lieux susceptibles d'être très bruyants. Ici, le raccord entre la porte et l'huisserie est décisif. C'est la composante clé qui garantit le niveau d'insonorisation souhaité.



Sécurité Des fonctions spéciales adaptées permettent de réduire nettement le risque d'effraction. Hörmann recommande la classe de résistance CR 2 voire CR 3.



Classe climatique 3 Les portes de cette classe sont dotées d'une construction de vantail de porte spéciale qui compense les différences de température et d'humidité entre des pièces aux usages divers, et un couloir chauffé, ou entre l'habitation et le garage par exemple.



Porte d'accès au garage avec recouvrement de feuillure, Duradecor laque blanche, bequilles Linea acier inoxydable mat



1



2

Microvisseur **1**

Le microvisseur disponible en option vous permet de savoir à tout moment qui est derrière la porte, sans l'ouvrir.

Gâche électrique **2**

Grâce à la gâche électrique disponible en option, vous pouvez ouvrir votre porte par un interrupteur intérieur, tout simplement.



3



4

Serrure **3**

Disponible en option comme serrure à verrouillage automatique ou serrure motorisée

Ferrure de protection de sécurité **4**

En option en tant que plaque longue / rosace ES 1 ou plaque longue / plaque longue ES 2



5



6

Ferme-porte à bras de manœuvre **5**

Disponible de série ou en option pour les portes à 1 vantail (selon l'exécution)

Ferme-porte à glissière **6**

Disponible de série ou en option pour les portes à 1 et 2 vantaux (selon l'exécution)



7



8

Béquille **7**

(Cylindre profilé non compris dans le matériel livré.) Béquille disponible en exécution synthétique noire de série ou en acier inoxydable en option (voir page 88).

Motorisation de serrure de porte **SmartKey**

SmartKey **8**

Disponible en blanc ou couleur argent et fournie avec un émetteur sans fil HSE 4 SK BS doté de touches avec symboles.

Coupe horizontale – à 1 vantail
Avec recouvrement de feuillure

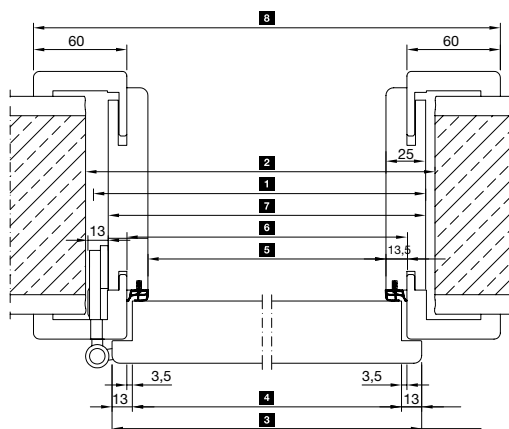

Exécution affleurante

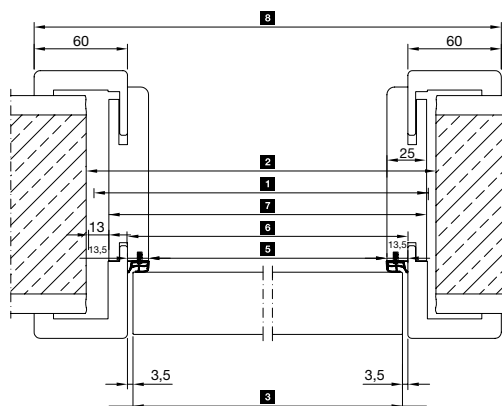

1	Largeur jour (BR)		645	745	845	945	1045	1145	1245
2	Ouverture de paroi (BR) – Dimension de tableau		655	755	855	955	1055	1155	1255
3	Dimension hors-tout du vantail	Avec recouvrement de feuillure	630	730	830	930	1030	1130	1230
		Exécution affleurante	604	704	804	904	1004	1104	1204
4	Dimension de feuillure du panneau de porte – Fond de feuillure vantail		604	704	804	904	1004	1104	1204
5	Dimension de passage libre		584	684	784	884	984	1084	1184
6	Dimension de feuillure d’huisserie – Fond de feuillure huisserie		611	711	811	911	1011	1111	1211
7	Dimension hors-tout du revêtement intérieur – Dimension dos de dormant		634	734	834	934	1034	1134	1234
8	Dimension hors-tout du revêtement – Dimension hors-tout dormant		731	831	931	1031	1131	1231	1331

Coupe horizontale – à 2 vantaux
Avec recouvrement de feuillure

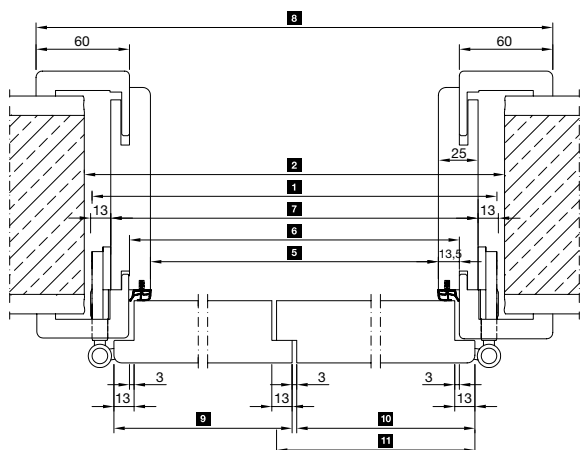

Exécution affleurante

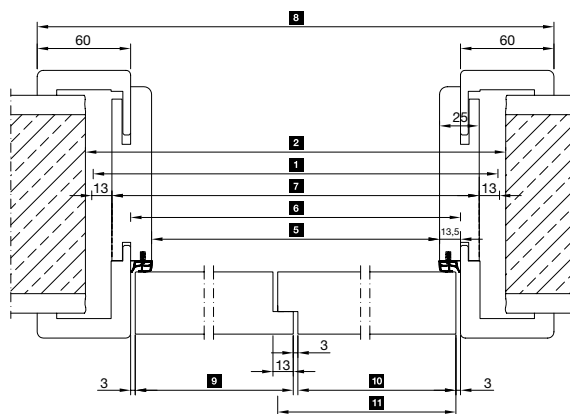

1	Largeur jour (BR)		1250	1375	1500	1750	1875	2000	2250	2500
2	Ouverture de paroi (BR) – Dimension de tableau		1260	1385	1510	1760	1885	2010	2260	2510
5	Dimension de passage libre		1176	1301	1426	1676	1801	1926	2176	2426
6	Dimension de feuillure d’huisserie – Fond de feuillure huisserie		1203	1328	1453	1703	1828	1953	2203	2453
7	Dimension hors-tout du revêtement intérieur – Dimension dos de dormant		1226	1351	1476	1726	1851	1976	2226	2476
8	Dimension hors-tout du revêtement – Dimension hors-tout dormant		1323	1448	1573	1823	1948	2073	2323	2573
3	Dimension hors-tout du vantail Vantail d’entrée	Avec recouvrement de feuillure	610	735	735	860	985	985	1110	1235
		Exécution affleurante	597	722	722	847	972	972	1097	1222
3	Dimension hors-tout du vantail Vantail semi-fixe avec listel de butée ³⁾	Avec recouvrement de feuillure	610	610	735	860	860	985	1110	1235
		Exécution affleurante	597	597	722	847	847	972	1097	1222
3	Dimension hors-tout du vantail Vantail semi-fixe avec contre-feuillure	Avec recouvrement de feuillure	623	623	748	873	873	998	1123	1248
		Exécution affleurante	610	610	735	860	860	985	1110	1235

Dimensions en mm

³⁾ Uniquement pour les motifs de porte Carolina

Dimensions et données techniques

Huisserie Zeroline

Coupe verticale avec panneau de porte affleurant

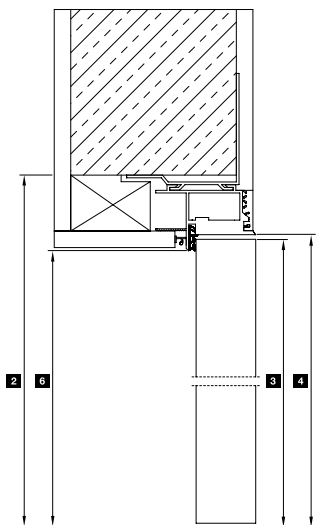

Coupe horizontale avec panneau de porte affleurant

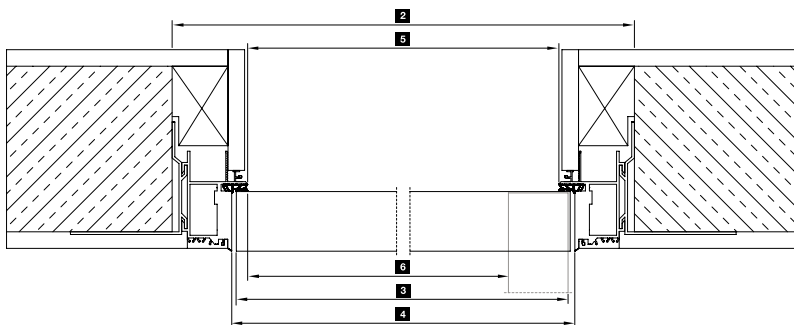

Coupe verticale avec panneau de porte à ouverture inversée

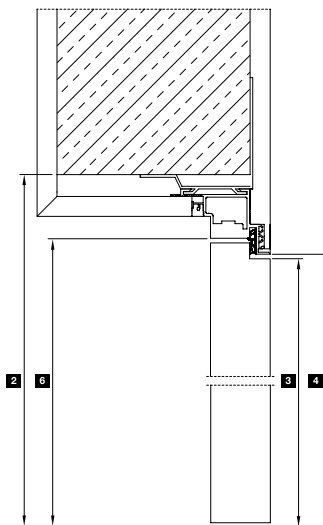

Coupe horizontale avec panneau de porte à ouverture inversée

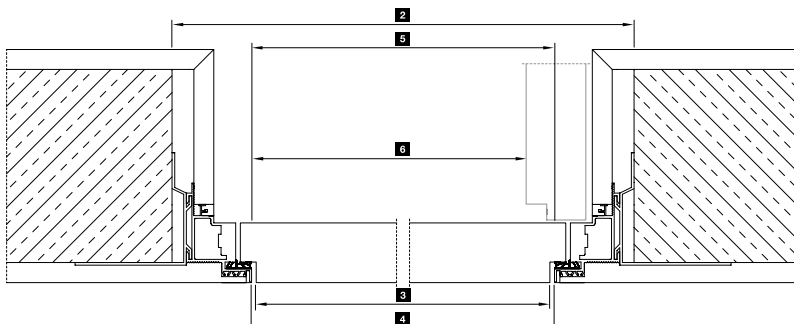

Dimensionnement huisserie Zeroline

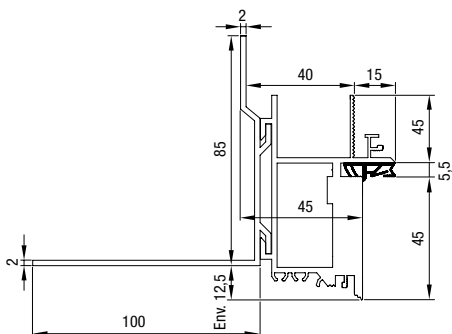

1	Largeur jour (BR)	750	875	1000	1125	921	1045
2	Ouverture de paroi (BR) – Dimension de tableau	760	885	1010	1135	931	1055
3	Dimension hors-tout du vantail ¹⁾	663	788	913	1038	834	958
4	Dimension de feuillure d'huisserie ¹⁾	670	795	920	1045	841	965
5	Dimension de passage libre huisserie ¹⁾	646	771	896	1021	817	941
6	Dimension de passage libre ¹⁾	610	735	860	985	781	905
1	Hauteur jour	2000	2125	2250	2026	2151	
2	Ouverture de paroi jusqu'au sol fini	2005	2130	2255	2031	2156	
3	Dimension hors-tout du vantail ²⁾	1949	2074	2199	1975	2100	
4	Dimension de feuillure d'huisserie jusqu'au sol fini ²⁾	1960	2085	2210	1986	2111	
5	Dimension de passage libre jusqu'au sol fini ²⁾	1948	2073	2198	1974	2099	

Toutes les dimensions de l'huisserie Zeroline avec panneau de porte affleurant

¹⁾ En cas d'huisserie Zeroline avec panneau de porte à ouverture inversée – 6 mm

²⁾ En cas d'huisserie Zeroline avec panneau de porte à ouverture inversée – 3 mm

Toutes les dimensions sont en mm

Dimensions et données techniques

Porte à ouverture inversée

Coupe verticale

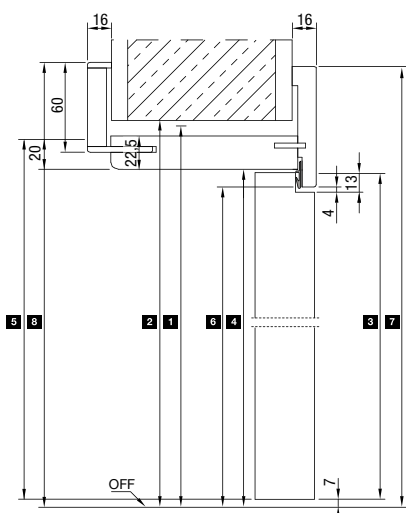

Coupes horizontales

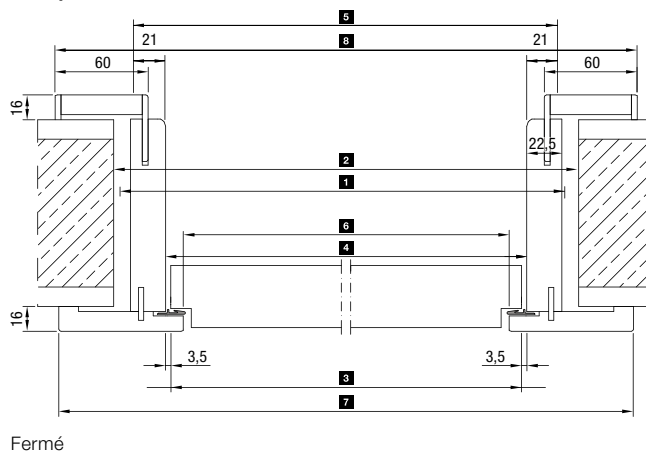

Fermé

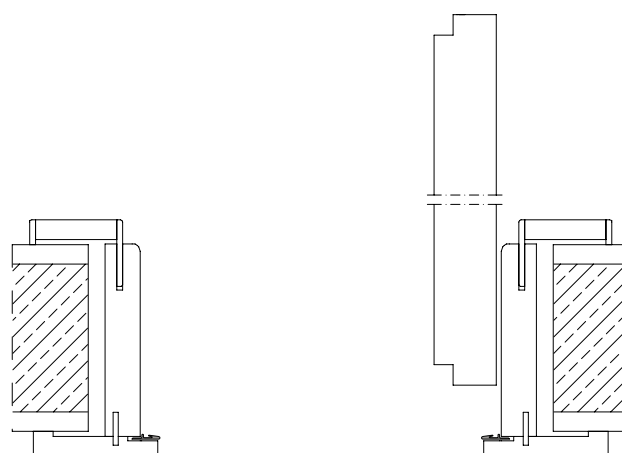

Ouvert
(DIN gauche)

	min.					max.
1 Largeur jour (BR)	674	750	875	1000	1125	1174
2 Ouverture de paroi (BR) – Dimension de tableau	684	760	885	1010	1135	1184
3 Dimension hors-tout du vantail	610	686	811	936	1061	1110
4 Dimension de feuillure d'huissérie – Fond de feuillure huissérie	617	693	818	943	1068	1117
5 Dimension nominale de l'huissérie	659	735	860	985	1110	1159
6 Dimension de passage libre	594	670	795	920	1045	1094
7 Dimension hors-tout du revêtement – côté de vue	754	830	955	1080	1205	1254
8 Dimension hors-tout du revêtement – côté paumelles	760	836	961	1086	1211	1260
1 Hauteur jour	1875	2000	2125	2250	2489	
2 Ouverture de paroi jusqu'au sol fini	1880	2005	2130	2255	2494	
3 Dimension hors-tout du vantail	1835	1960	2085	2210	2449	
4 Dimension de feuillure d'huissérie jusqu'au sol fini	1847	1972	2097	2222	2461	
5 Dimension nominale de l'huissérie	1860	1985	2110	2235	2474	
6 Dimension de passage libre jusqu'au sol fini	1836	1961	2086	2211	2450	
7 Dimension hors-tout du revêtement – côté de vue	1916	2041	2166	2291	2530	
8 Dimension hors-tout du revêtement – côté paumelles	1919	2044	2169	2294	2533	
					max.	

Découvrez la qualité Hörmann pour constructions neuves et rénovations

Les produits Hörmann convainquent par leur longévité et leur grande fonctionnalité. De quoi vous permettre de planifier au mieux votre projet de construction ou de rénovation. Grâce à des solutions parfaitement harmonisées, votre maison gagne en esthétique, en sécurité et en confort.

PORTES DE GARAGE. MOTORISATIONS DE PORTE ET PORTAIL. PORTES D'ENTREE. PORTES D'INTERIEUR. PORTES EN ACIER. HUISSERIES. ESPACES DE RANGEMENT.



Les produits représentés sont parfois dotés d'équipements spéciaux et ne correspondent par conséquent pas toujours à l'exécution standard. Pour des raisons techniques d'imprimerie, les teintes et surfaces représentées n'ont pas de caractère contractuel. Droits d'auteur réservés. Reproduction, même partielle, uniquement avec notre autorisation. Sous réserve de modifications.